

BOTANEO

EYLO



EN	3
FR	12
DE	21
PT	30
NO	39
SE	48
FI	57
DK	66
PL	75
CZ	84
RO	93
HU	102

Use instructions

Please read carefully these safety instructions before using the product for the first time and keep it for your records.



- The indoor garden is for indoor and household use only.
- Use the indoor garden only for its intended use as described in the instructions. Do not use attachments not recommended by the manufacturer.
- Do not use in wet locations, e.g. a poorly aerated bathroom, cellar, near open windows (especially at sea front), or outdoors.
- Keep away from hot surfaces.
- This device is not planned to be used by individuals (including children) whose physical, sensory or mental abilities are reduced, or individuals with poor experience or knowledge, unless they are under a responsible adult supervision, for initial instructions regarding the use of the device. We recommend to supervise children to make sure that they do not play with the device.
- The light coming from the indoor garden does not contain any UV or IR radiation.
- Do not directly stare into the light source as LEDs are very powerful and dazzling. Do not look at the light over 1 minute.

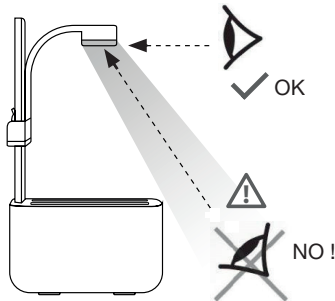

WARNING !
LED moderated risk
group 2
IEC 62471



- Keep away from children and babies. They are very sensitive to brightness.
- Do not use the indoor garden as a single source of light in a room.
- The Light system is not replacable.
- Do not place or submerge the reservoir, power cord or lighting pole in water or any other liquid.
- If it has a defective power cord or adapter, it must be replaced with an official manufacturer's one.
- Make sure that the power cord is free from any squeeze or pinch, especially at the cord's ends.
- Do not unplug the device by pulling on the power cord but rather by holding the adapter.
- Do not dismantle the adapter and do not attempt to modify the product or one of its components.
- Only use the provided adapter: using a different adapter could damage the product
- The indoor garden uses only 10.5V low voltage system. It features a specific plug to reduce electric shock risk. Do not change or alter the adapter in any way.
- Always unplug the device from its electrical outlet before cleaning.
- In normal use, a moderate heat from the light and the Adapter will appear. This is expected and does not present a risk of fire or burns.
- Never cover the light. Overheating can damage the LEDs.
- Lingots® (growing media block) are natural but not edible: Keep out of reach of children and pets.

Your product

Box content

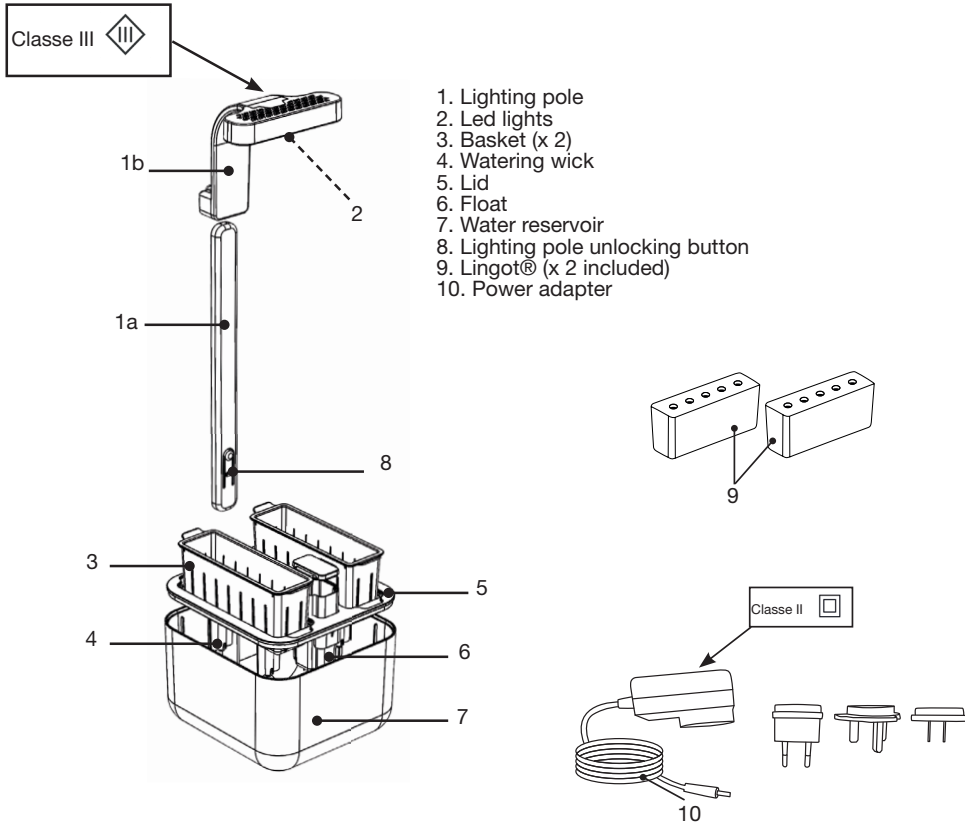

Specifications

- Day / night lighting: 16 hours / 8 hours
 - Low power Led
 - Adjustable lighting height according to plant growth.
 - Reservoir capacity: 1L (34 oz)
 - Float system to monitor the water level
 - Minimum level mark
 - Dimensions: 5" (17.4cm) x 7" (18.4cm) x 18" (46cm)
 - AC adapter: Model: A122-1051000EC
- Input: 100 - 240 V - 0.4A - 50-60 Hz
Output: 10.5 V 1000 mA

You can purchase Lingots® and replacement parts for your indoor garden in at your local retailer where you bought it or on botaneo.green

Where to place your indoor garden?

- Indoor use only.
- Place near an electrical outlet.
- In a properly ventilated room.
- Away from reach of children or pets.
- On a flat, even and stable surface (tilted surface can decrease the reservoir capacity).
- Away from the dust and from the humidity.
- Optimal operating temperature is 25°C (77°F).
- The indoor garden does not need sunlight, and it can therefore be placed wherever you might find it suitable, even in a windowless room.
- Avoid placing your indoor garden under permanent direct sunlight (eg. conservatory in summer), near heaters or air-conditioning. Plants don't like drafts of air or dry air and could dry out if they receive too much sunlight.
- Please keep a minimal space of 3 cm (1,5inch) between the top of the indoor garden and any different object (even in maximal position, the garden should not touch a wall shelf for example).
- If used in a bedroom, the garden lights can interfere with sleep cycle.
- If you have to move your indoor garden, disconnect the adapter from the power socket and move the device with both hands. Never lift the indoor garden by its lighting poles.

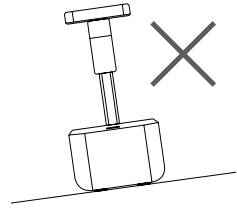

Assembly of the various elements

1. Remove with care all the elements out of their packaging. Verify that all parts are included.
2. Put the water reservoir on a flat and stable surface. Install the float (6), the lid (5) then, the baskets (3).
3. Insert the light support (1b) on the lighting pole (1a) (see figure 1 below) then, insert the lighting pole into its place (fig. 2). You will feel a "click" (fig. 3).

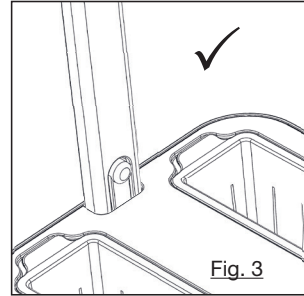
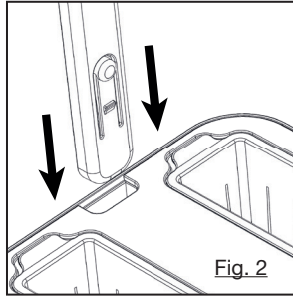
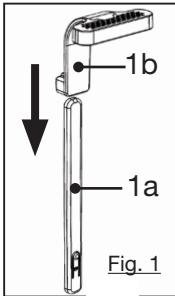

4. Open the packaging of one or several Lingot(s)®, push them out of the box using as shown (fig. 4). Insert the Lingot(s)® into the basket(s) (fig. 5).

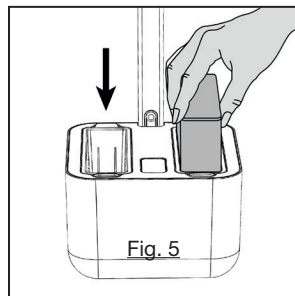
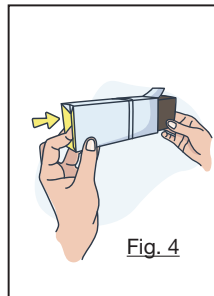

You can cut the name label on the packaging of the Lingot® and insert it behind the basket to identify your plants (fig. 6).

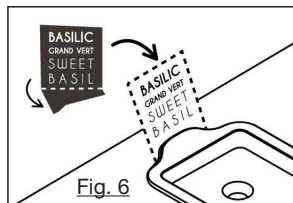

How to fill the water reservoir?

1. Fill the water reservoir at the center hole (fig. 7). Use a small watering can or a carafe with a spout. Use room temperature tap water or rain water. Do not use softened or demineralized water.

2. Pour slowly until the float rises and fully closes the gap. The float guides you on the maximum amount of water to fill. The water reservoir maximum capacity is 1 liter (34 oz).

Note: A Lingot® takes about 3 hours to rehydrate. If after 3 hours the surface of the Lingot® is not wet, push it down the basket.

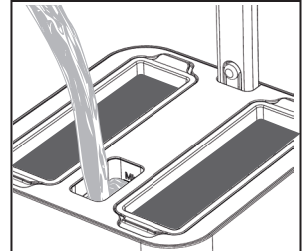

Fig. 7

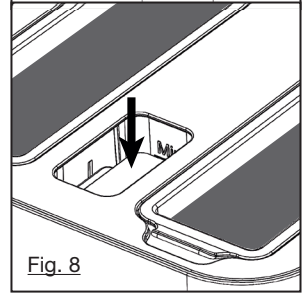

Fig. 8

When to add water?

- The mark "MIN" indicates the minimum water level. Fill the reservoir when you see the "MIN" mark (fig. 8).
- Do not attempt to fill the reservoir beyond the maximum level. Too much water can harm your plants or cause mold growth.
- Depending on the plant specie, the growing phase and your climate, you will need to add water every 1 to 3 weeks.
- When you begin a new germination process, rehydrating the Lingots® will use a lot of water. Fill up again with water 24hours after inserting new Lingots® in order to get the full reservoir capacity.

Use

Connection

1. Connect an extremity of the adapter in the hole situated behind the support of lighting (1b) (fig. 9).
2. Connect the other end of the adapter on a wall power socket (fig. 10).
3. The lighting turn on immediately.

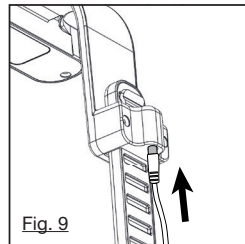

Fig. 9

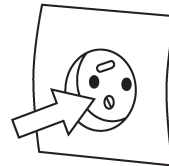

Fig. 10

Light timer

- When you plug in the indoor garden, the light will stay on during 16 hours and off during 8 hours. The light timer automatically provides plants with the optimal amount of "day" and "night". It is essential for healthy plants.
- Lights will turn on every day at the time you plugged in your indoor garden. e.g, If you plug it in at 7:00am, lights will turn off at 11:00pm. It remains like this until you don't plug off from the adapter.
- If your plants receive any ambient light during the day (natural or artificial), we recommend that you set your indoor garden lights to be on during the day.
- To reset the light timer, unplug the adapter for at least 30 seconds.

Adjust the light height

- Start with the lower level and, as plants grow, adjust the lamp and harvest regularly before leaves touch the lights.
- To adjust the height: hold the indoor garden with a hand and raise the lighting pole with the other hand (fig. 11).
- Keep a minimum distance of 1-2 inch/2-5cm between the plants and the light (fig. 12).

Prune often your plants before leaves touch the lights

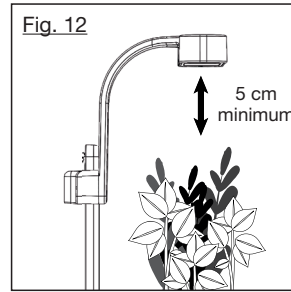
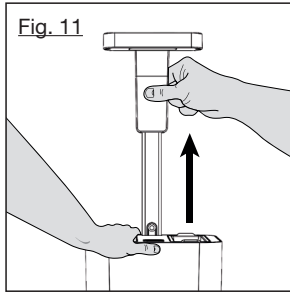

Indoor garden care

- Control the water level and add water when needed.
- Adjust the light pole.
- Prune often your plants. As your plants age you may see some brown or yellow leaves. Pull these to keep the plant fresh and help ward off disease. Keep your garden clear of dead leaves. Remove dead, brown stems at the base with scissors (do not pull).
- Replace the watering wicks every 6 months (see "Maintenance and cleaning" paragraph).
- For long period of absence, it is best to start with 2 new Lingots® that have autonomy up to 4 weeks. For adult plants, watering autonomy is 1-2 weeks.

When to replace a Lingot®?

- It is time to replace your Lingot® when your plant no longer produces enough, doesn't grow back after harvest or has weak flavor.
- Compost it or mix it with soil in your garden or flower pot.
- WARNING: during the Lingot® replacement, do not throw the plastic basket containing the Lingot®. It will not be supplied with the new Lingot®.
- Lingots® from Veritable® brand are available on veritable-potager.com

Can I use my own seeds and/or soil?

The Lingots® have been selected for their rich flavours, their rapid growth and their compact full grown size fit to the indoor garden.

If you try your own seeds, soil and/or nutrients, we can't guarantee it will grow as efficiently as with the Lingots®.

The warranty will not be applicable if the device is damaged because of improper use.

Maintenance and cleaning

Replacing watering wicks :

- It is best to replace the watering wicks every 6 months, especially if roots have passed through.
- To remove the wicks, push them from the inside of the basket (fig. 13).

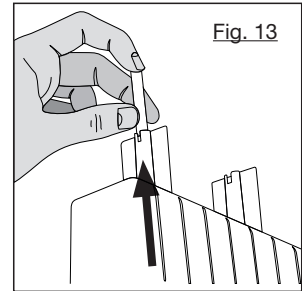

Cleaning

We advise you to clean your indoor garden while changing Lingots® (approximately every 6 months).

- Disconnect power before cleaning.
- Never immerse the indoor garden, the power cord in water or other liquid, or place under running water.
- Only use a soft cloth or a soft sponge and some hot water added with washing liquid. Rinse with water and towel dry before reassembling.
- Baskets are dishwasher-safe, but must be rinsed off the compost prior washing.
- Do not use abrasive cleaning agents (use only mild soap).

To remove the lighting pole

Press on the unlocking button at the bottom of the pole (fig. 14) then, raise it up (fig. 15).

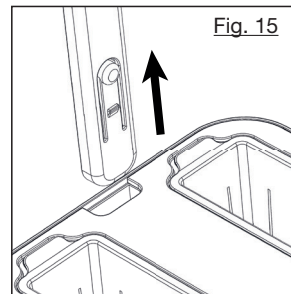
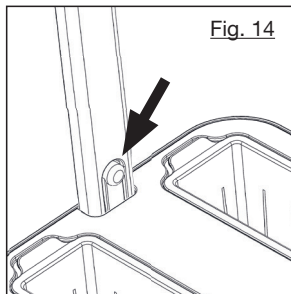

Storage

When the indoor garden is not in use, pull out the main plug and clean it.

- Use original packaging for storage. Always store Lingots® in a cool, dry place in their original box.
- The best way is in an airtight container at 39- 43°F/ 4-6°C (e.g., your refrigerator's crisper drawer). We recommend you use your Lingots® within the year of their purchase. Germination rate may decrease after one year.

Troubleshooting

Problem	possible cause	solution
Lights are not working	The indoor garden is not plugged in correctly	Check that the adapter is correctly connected on a functional socket (refer to the paragraph "connection").
	The light is on "night" mode.	The light will be off automatically after 16 hours. It stays off during 8 hours.
	A LED light should last many years, so you will not need to replace your lights. However, if needed, replacement parts are available at Botaneo.	
The top leaves are «burnt».	Plant is too close to light.	Raise the lamp according to the plant growth. Keep a minimum space of 5 cm (2inch) between the light and the plant.
My Lingot® did not germinate.	The seeds have a normal germination rate of 65% to 95%. If more than 1/3 of the Lingot® did not germinate after 20 days, check the following:	
	Wrong temperature	Some seeds need at least 20°C (68°F) to germinate: move your indoor garden to another location.
	Lingot® is not irrigated (Lingot®'s surface is still dry).	Push the Lingot® down the basket to be sure it reaches the watering wicks.
	Poor storage conditions.	If your Lingot® was stored in poor conditions (too hot, too humid) for a long period, this damage is irreversible. See "Storage" paragraph.
My plants have flowers but no fruits.	Flowers are not pollinated	<p>You need to help pollinisation. Fruiting plants (tomatoes, pepper, hot chili) will only grow from pollinated flowers. The Lingots® are all self-pollinating plants (meaning individual flowers contain both the male and the female parts needed for fertilization). But sometimes natural airflow in your home will not be enough to spread the pollen. If you want better result you need to pollinate your plants once they begin to bloom.</p> <p>To do so, use one of the following methods:</p> <ul style="list-style-type: none"> • Gently shaking the plant by hand (optimum solution for tomatoes). • Place a fan near your plants to create artificial "wind". • Gently brush the inside of the flowers with a pollinating brush (optimum solution for bell pepper and hot chili). <p>Pollinate your flowering plant at least every 2 days, and only when lights are on.</p>
My plants do not have flowers.	Lack of darkness. Plants need a daily dark period to produce flowers.	If your indoor garden is in a place that receives any room light (natural or artificial), set it to be in a dark area for at least 8 hours every 24 hours.
	No enough light.	You need to prune your plants to keep them under the lamp.
	Incorrect temperature	Move your Garden to warmer or cooler place depending on the species. e.g., Tomatoes, Pepper and Chili love heat: 21°C (70°F) to 32°C (90°F).

Problem	possible cause	solution
I have mold/ moss on my Lingot®.	Light spot in Lingot®'s holes.	This is not mold but clay, used to fix seeds in the Lingot®. This is perfectly normal.
	White fluff or green moss.	It can appear during germination phase and during the first 2 months. It is well known in organic soil-free farming and depends on humidity of your room. Don't worry, it does not prevent the growth of your plants. Do not fill the tank above maximum level.
There are insects in my plants.	Lingots® are made of a pasteurized natural substrate which are insect-proof. If you find insects in your plants, they have spread from other indoor plants or from outside. A few insects are not harmful to your plants but they can quickly multiply if you don't act. Do not forget to treat all other plants in your home. Always rinse your plants with water before eating if you have treated them. If you have an infestation, you may want to start over. Harvest your plants and clean your device well with soap. Wait a few days then start again with 2 new Lingots®.	

If the information in this chart does not help you to solve a specific problem, you can contact Botaneo's customer service.

Consignes d'usage

Lisez attentivement ces instructions se rapportant à la sécurité avant la première utilisation et conservez-les pour pouvoir les consulter ultérieurement.



- Le jardin d'intérieur est conçu pour un USAGE DOMESTIQUE uniquement et en intérieur.
- N'utilisez ce jardin d'intérieur que pour son utilisation prévue, telle qu'elle est décrite dans cette notice d'utilisation. N'utilisez pas d'accessoires non recommandés par le fabricant.
- N'utilisez pas cet appareil dans des pièces humides telles qu'une salle de bain mal ventilée, une cave, devant une fenêtre ouverte, en bord de mer, ou en extérieur.
- Évitez tout contact ou proximité avec des surfaces chaudes.
- Cet appareil n'est pas prévu pour être utilisé par des personnes (y compris les enfants) dont les capacités physiques, sensorielles ou mentales sont réduites, ou des personnes dénuées d'expérience ou de connaissance, sauf si elles ont pu bénéficier, par l'intermédiaire d'une personne responsable de leur sécurité, d'une surveillance ou d'instructions préalables concernant l'utilisation de l'appareil. Il convient de surveiller les enfants pour s'assurer qu'ils ne jouent pas avec l'appareil.
- La lumière produite par ce jardin d'intérieur ne contient pas de rayons U.V. ni d'infrarouge.
- Ne regardez pas directement la source de lumière car les LEDs sont très puissantes et peuvent provoquer un éblouissement. Ne regardez pas l'éclairage en continu au-delà d'une minute.

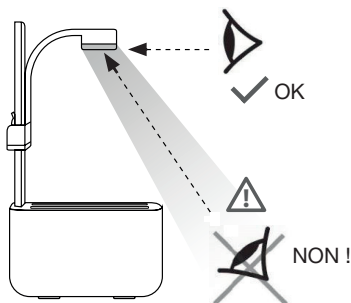

ATTENTION !
LED Risque modéré
de groupe 2
IEC 62471



- Tenez éloigné le jardin d'intérieur des nourrissons et jeunes enfants. Ils sont très sensibles aux lumières fortes.
- N'utilisez pas le jardin d'intérieur comme une source de lumière unique dans une pièce.
- Le système d'éclairage n'est pas remplaçable.
- N'immergez pas le jardin d'intérieur, l'adaptateur secteur ou l'éclairage dans l'eau ou tout autre liquide.
- Si l'adaptateur secteur ou le câble d'alimentation est endommagé, il doit être remplacé par un câble d'alimentation ou un adaptateur secteur disponible exclusivement chez le fabricant.
- Veillez à ce que le cordon d'alimentation ne puisse être écrasé ou coincé, en particulier au niveau des fiches et au point de raccordement à l'appareil.
- Ne débranchez jamais l'appareil en tirant sur le cordon d'alimentation mais en saisissant l'adaptateur secteur par la fiche.
- Ne démontez pas l'adaptateur secteur et ne tentez pas de modifier ce produit ou l'un de ses composants.
- Utilisez uniquement l'adaptateur secteur fourni : l'utilisation d'un autre adaptateur risque d'endommager l'appareil.
- Ce jardin d'intérieur utilise un courant basse tension de 10.5 V. Pour réduire le risque de choc électrique, il possède une prise spéciale. Ne modifiez pas cette prise d'une manière quelconque.
- Débranchez toujours le jardin d'intérieur de la prise de courant avant de le nettoyer.
- En utilisation normale, une chaleur modérée de l'éclairage et de l'adaptateur secteur est normale et ne présente pas de risque d'incendie ou de brûlure.
- Ne couvrez jamais le mât d'éclairage : risque de surchauffe et d'endommagement des LEDs.
- Les Lingots® (blocs de substrat) sont naturels mais ne sont pas comestibles : tenir hors de la portée des enfants et des animaux domestiques.

Votre produit

Contenu de l'emballage

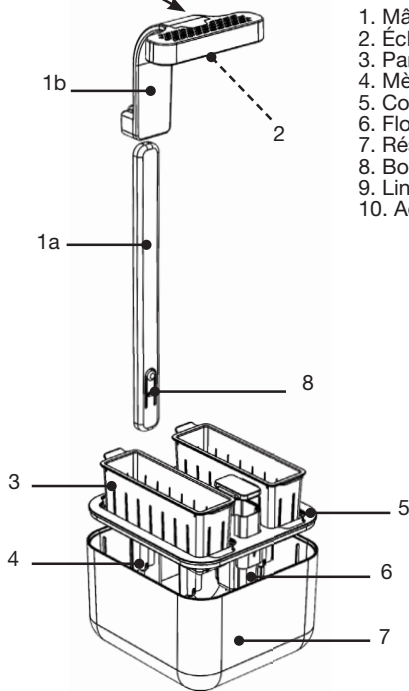
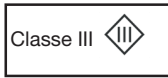

1. Mât d'éclairage (1a : mât, 1b : support d'éclairage)
2. Éclairage Led
3. Panier (x 2)
4. Mèche d'irrigation
5. Couvercle
6. Flotteur
7. Réservoir d'eau
8. Bouton de déverrouillage du mât d'éclairage
9. Lingot® (x 2 fournis)
10. Adaptateur secteur

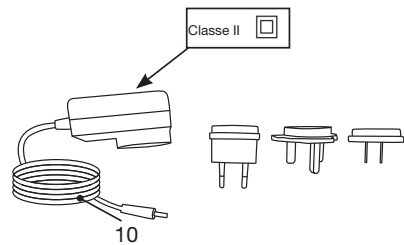
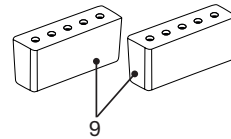

Caractéristiques

- Éclairage jour / nuit : 16 heures / 8 heures
 - LED basse consommation
 - Éclairage ajustable en hauteur en fonction de la croissance de la plante
 - Capacité du réservoir d'eau : 1 litre
 - Système de flotteur pour contrôler le niveau d'eau
 - Repère de niveau minimum
 - Dimensions (l x P x H) : 174 x 184 x 460 mm
 - Adaptateur secteur : Modèle : A122-1051000EC
- Entrée : 100 - 240 V - 50/60 Hz - 0,4 A
Sortie : 10.5 V 1000 mA

Vous pouvez vous procurer des Lingots® et des pièces de remplacement pour votre jardin d'intérieur dans votre magasin revendeur, auprès de son service après-vente ou sur botaneo.green

Où installer votre jardin d'intérieur ?

- En intérieur uniquement.
 - Près d'une prise de courant.
 - Dans une pièce à vivre correctement ventilée.
 - Hors de portée des jeunes enfants et des animaux domestiques.
 - Sur une surface plane et stable (un support incliné peut réduire l'autonomie du réservoir).
 - A l'écart de la poussière et de l'humidité.
- La température idéale de fonctionnement est de 25°C.
 - Votre jardin d'intérieur n'a pas besoin de soleil pour fonctionner. Vous pouvez donc le placer où vous le souhaitez, y compris dans une pièce sans fenêtre.
 - Évitez de placer le jardin d'intérieur dans une véranda en été, près d'un radiateur ou d'une climatisation. Certaines plantes n'aiment pas les courants d'air, l'air trop sec ou trop chaud.
 - Ne placez pas non plus votre jardin d'intérieur en plein soleil : risque de surchauffe ou de dysfonctionnement des LEDs.
 - Veuillez laisser un espace minimal de 3 cm entre le dessus du jardin d'intérieur et tout autre objet (même en position maximale, le jardin ne doit pas toucher une étagère murale par exemple).
 - En cas d'utilisation dans une chambre, l'éclairage peut influencer le cycle du sommeil.
 - Si vous devez déplacer votre jardin d'intérieur, débranchez l'adaptateur secteur de la prise de courant et déplacez le jardin en maintenant le réservoir à l'horizontale. Ne soulevez jamais le jardin d'intérieur par son mât d'éclairage.

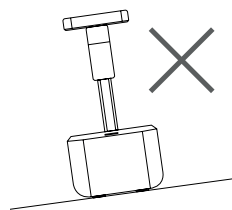

Assemblage des différents éléments

1. Retirez avec précaution tous les éléments de leur emballage. Vérifiez qu'il ne vous manque aucun élément.
2. Posez le réservoir sur une surface plane et stable. Installez le flotteur (6), le couvercle (5) puis, les paniers (3).
3. Insérez le support d'éclairage (1b) sur le mât (1a) (voir figure 1 ci-dessous) puis, insérez le mât d'éclairage dans son logement (fig. 2). Vous devez sentir un « clic » (fig. 3).

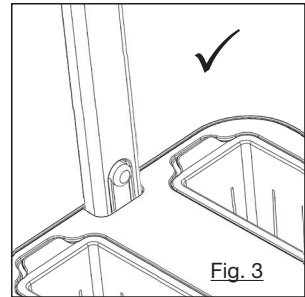
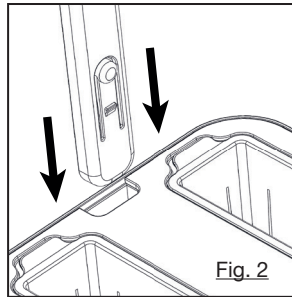
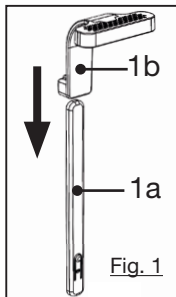

4. Ouvrez l'emballage du ou des Lingot(s)[®] du côté noir et sortez le(s) Lingot(s)[®] en les poussant vers l'extérieur (fig. 4). Insérez le(s) Lingot(s)[®] dans le(s) panier(s) (fig. 5).

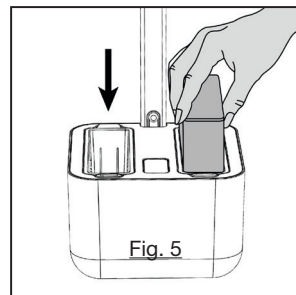
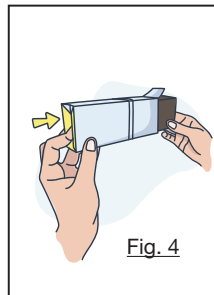

Vous pouvez découper l'étiquette sur l'emballage du Lingot[®] et la coincer à l'arrière du panier pour identifier vos plantes (fig. 6).

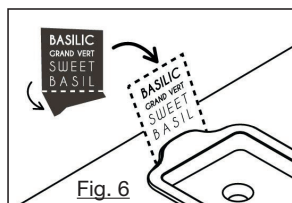

Remplissage du réservoir d'eau

1. Remplissez le réservoir au niveau de l'orifice central (fig. 7). Utilisez pour cela un récipient avec un bec verseur. Utilisez soit de l'eau de pluie ou de l'eau du robinet. N'utilisez pas d'eau adoucie ou déminéralisée.

2. Versez l'eau doucement jusqu'à ce que le flotteur remonte et ferme l'orifice. Le flotteur vous indique la quantité d'eau maximale à remplir. La capacité maximale du réservoir est de 1 litre.

NOTE : un Lingot® met environ 3 heures pour être hydraté. Si après 3 heures, la surface du Lingot® n'est pas complètement humide, poussez-le plus au fond du panier.

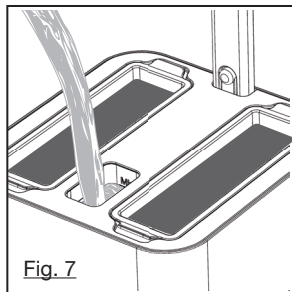

Fig. 7

Quand ajouter de l'eau ?

- Le repère « MIN » indique le niveau d'eau minimum. Remplissez le réservoir lorsque l'inscription « MIN » est visible (fig. 8).
- N'essayez pas de remplir le réservoir au-delà du niveau maximum. Trop d'eau peut nuire à vos plantes ou favoriser le développement de moisissures.
- En fonction du type de plante, de sa phase de croissance et du climat, vous devrez ajouter de l'eau toutes les 1 à 3 semaines.
- Lorsque vous commencez une nouvelle phase de germination, la réhydratation des Lingots® nécessite beaucoup d'eau. Veuillez remplir à nouveau le réservoir 24 heures après l'insertion des Lingots® pour profiter de l'autonomie maximale.

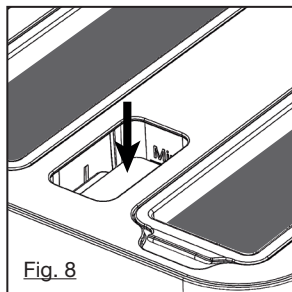

Fig. 8

Utilisation

Branchement

1. Branchez une extrémité de l'adaptateur secteur dans la fiche située à l'arrière du support d'éclairage (1b) (fig.9).
2. Branchez l'autre extrémité de l'adaptateur sur une prise de courant murale (fig. 10).
3. L'éclairage s'allume immédiatement.

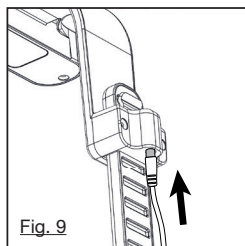

Fig. 9

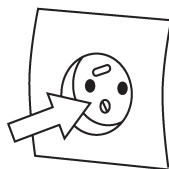

Fig. 10

Minuterie jour/nuit

- Lorsque vous branchez le jardin d'intérieur, il reste allumé pendant 16 heures et s'éteint pendant 8 heures. Il apporte aux plantes la lumière idéale pour faire un cycle jour/nuit et favoriser leur croissance.
- L'éclairage s'allume et s'éteint tous les jours à l'heure à laquelle vous avez branché le jardin d'intérieur. Ex : Si vous le branchez à 7h00, il s'éteindra automatiquement à 23h00, et ceci tous les jours tant que vous ne le débranchez pas de la prise de courant.
- Si vos plantes reçoivent de la lumière ambiante durant la journée (éclairage naturel ou artificiel), il est recommandé de brancher le jardin d'intérieur pour qu'il s'allume le jour et soit éteint la nuit.
- Si vous souhaitez réinitialiser la minuterie, débranchez la prise de l'adaptateur secteur pendant au moins 30 secondes.

Régler la hauteur de l'éclairage

- Réglez le support d'éclairage à la hauteur minimale pendant la phase de germination puis, soulevez et ajustez l'éclairage au fur et à mesure de la pousse des plantes.
- Pour régler la hauteur : maintenez le jardin d'intérieur d'une main et soulevez le support d'éclairage de l'autre main (fig. 11).
- Veuillez laisser une distance minimum de 2 à 5 cm entre les plantes et l'éclairage (fig. 12). Taillez et récoltez vos plantes régulièrement et avant qu'elles ne touchent l'éclairage

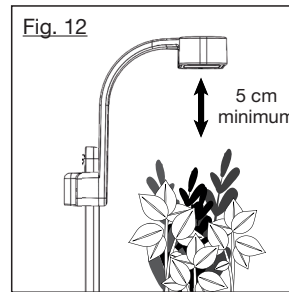
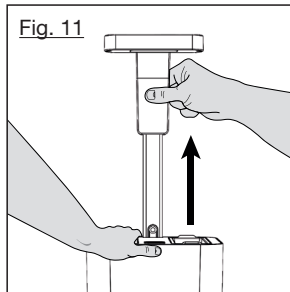

Entretien quotidien de votre jardin d'intérieur

- Pensez à contrôler le niveau d'eau et ajouter de l'eau si nécessaire.
- Ajustez la hauteur du support d'éclairage en fonction de la pousse des plantes.
- Taillez et récoltez vos plantes régulièrement. Retirez les feuilles jaunies et les feuilles mortes pour conserver vos plantes en bonne santé. Retirez les tiges mortes en les coupant à la base avec des ciseaux (ne les arrachez pas).
- Remplacez les mèches d'irrigation tous les 6 mois (voir paragraphe « Entretien et nettoyage »).
- Si vous devez vous absenter, il est préférable de planter 2 nouveaux Lingots® qui auront une autonomie jusqu'à 4 semaines. Pour des plantes adultes, l'autonomie est de 1 à 2 semaines.

Quand remplacer un Lingot® ?

- Remplacez le Lingot® lorsqu'il ne produit plus assez, qu'il ne repousse plus après la récolte ou que le goût des aliments récoltés est moins savoureux.
- Vous pouvez le composter ou le recycler en le mélangeant avec de la terre et du terreau.
- ATTENTION : lors du remplacement du Lingot®, ne jetez pas le panier en plastique contenant le Lingot®. Ce dernier ne sera pas fourni avec le nouveau Lingot®.
- Vous pouvez vous procurer des Lingots® de remplacement de la marque Véritable® compatibles avec votre jardin d'intérieur sur veritable-potager.com

Puis-je utiliser mes propres graines/mon propre terreau ?

Les Lingots® ont été spécialement sélectionnés pour leurs qualités gustatives, leur rapidité de croissance et leur taille adulte compacte adaptée aux dimensions du jardin d'intérieur.

Si vous utilisez vos propres graines ou votre propre terreau/engrais, nous ne pouvons vous garantir la même efficacité et les mêmes résultats. Par ailleurs, la garantie ne pourra être appliquée dans ce cas.

Entretien et nettoyage

Remplacement des mèches d'irrigation

- Nous vous conseillons de remplacer les mèches d'irrigation tous les 6 mois et particulièrement si des racines sont passées au travers.
- Pour retirer les mèches, poussez-les de l'intérieur du panier (fig. 13).

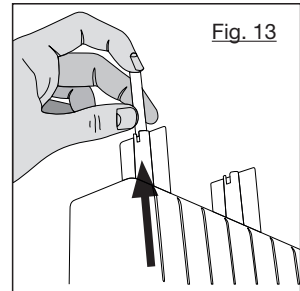

Fig. 13

Nettoyage

Nettoyez votre jardin d'intérieur lorsque nécessaire ou à chaque fois que vous remplacez un Lingot® (soit au moins une fois tous les 6 mois).

- Débranchez le jardin d'intérieur de la prise de courant avant de procéder au nettoyage.
- N'immergez jamais le jardin d'intérieur, l'adaptateur secteur ou la prise dans l'eau ou tout autre liquide et ne les tenez jamais sous l'eau du robinet.
- Nettoyez les différents éléments du jardin d'intérieur avec une éponge douce et de l'eau chaude additionnée de produit vaisselle. Rincez ensuite à l'eau claire et séchez soigneusement à l'aide d'un chiffon doux.
- Les paniers peuvent être nettoyés au lave-vaisselle après rinçage du terreau.
- N'utilisez pas de produit détergent abrasif (utilisez uniquement du produit vaisselle).

Pour retirer le mât d'éclairage

Appuyez sur le bouton de déverrouillage situé en bas du mât (fig. 14) puis, soulevez-le (fig. 15).

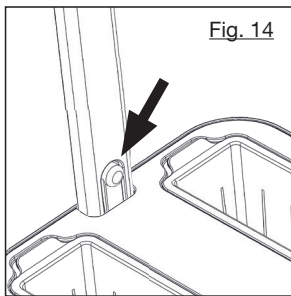

Fig. 14

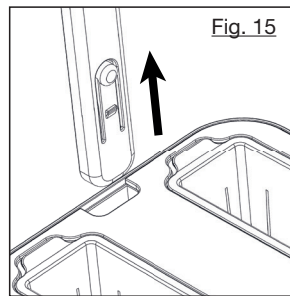

Fig. 15

Rangement et stockage

Lorsque vous n'utilisez pas le jardin d'intérieur, débranchez-le de la prise de courant et nettoyez-le.

- Rangez le jardin d'intérieur dans son emballage d'origine et stockez les Lingots® dans un endroit frais et sec.
- Idéalement, placez les Lingots® dans une boîte hermétique entre 4°C et 6°C dans votre réfrigérateur. Utilisez les Lingots® dans l'année de leur achat car le taux de germination peut chuter après 1 an.

Problèmes et solutions

Problèmes	Causes possibles	Solutions
L'éclairage ne s'allume pas.	Le jardin d'intérieur n'est pas branché.	Vérifiez que l'adaptateur secteur est branché correctement sur une prise fonctionnelle (reportez-vous au paragraphe « branchement »).
	L'éclairage est en mode « nuit ».	L'éclairage s'éteint automatiquement après 16 heures de fonctionnement. Il reste éteint pendant 8 heures.
	L'éclairage Led est prévu pour durer plusieurs années donc, vous n'avez pas besoin de le remplacer. Si, néanmoins, l'éclairage ne fonctionne pas, vous pouvez vous procurer un support d'éclairage de remplacement auprès du service après-vente de votre magasin.	
Les feuilles les plus proches de l'éclairage sont abîmées.	Les feuilles de la plante sont trop proches de l'éclairage.	Veillez à ajuster la hauteur du support d'éclairage en fonction de la pousse de la plante et laissez toujours un espace minimum d'environ 5 cm entre la plante et l'éclairage.
Le Lingot® n'a pas germé.	Les graines ont un taux de germination normal de 65% à 95%. Si plus d'1/3 du Lingot® n'a pas germé après 20 jours, vérifiez les points suivants :	
	La température de la pièce n'est pas adaptée.	Certaines graines ont besoin d'au moins 20°C pour germer. Déplacez le jardin d'intérieur dans une autre pièce.
	Le Lingot® n'est pas irrigué (la surface du Lingot® est sèche).	Poussez le Lingot® au fond du panier pour qu'il entre bien en contact avec la mèche d'irrigation.
	Le Lingot® a été stocké dans de mauvaises conditions.	Si les Lingots® ont été stockés dans un lieu chaud et humide pendant une période prolongée, les dommages sont irréversibles. Reportez-vous au paragraphe « rangement et stockage ».
Mes plantes ont des fleurs mais pas de fruits.	Les fleurs ne sont pas pollinisées.	<p>Vous devez aider la pollinisation. Les plantes à fruits ne poussent qu'à partir de fleurs pollinisées. Nos mini-légumes sont autogames (les fleurs contiennent à la fois les parties mâle et femelle nécessaires à la fécondation). Mais parfois le flux d'air naturel dans votre maison ne sera pas suffisant pour répandre le pollen. Si vous voulez un meilleur résultat, vous devez polliniser vos plantes quand elles commencent à fleurir.</p> <p>Pour ce faire, utilisez l'une des méthodes suivantes :</p> <p>Avec le plat de la main, secouez la plante par des petits mouvements de vibrations (idéal pour les tomates).</p> <p>Posez un ventilateur à proximité de votre jardin d'intérieur (réglé sur une vitesse faible).</p> <p>Brossez l'intérieur de chaque fleur avec un petit pinceau à poils doux (idéal pour les poivrons et les piments).</p> <p>Pollinisez vos fleurs tous les 2 jours et uniquement quand les lampes sont allumées.</p>

Problèmes	Causes possibles	Solutions
Mes plantes ne produisent pas de fleurs.	Manque d'obscurité. Les plantes ont besoin d'une phase nocturne quotidienne pour produire des fleurs.	Si votre jardin d'intérieur est placé dans une pièce qui reçoit de la lumière (naturelle ou artificielle), programmez-le pour qu'il soit dans l'obscurité pendant au moins 8 heures.
	Pas assez de lumière.	Vous devez tailler vos plantes pour qu'elles restent sous l'éclairage et qu'elles ne se fassent pas d'ombre mutuellement.
	La température de la pièce n'est pas adaptée.	Déplacez le jardin d'intérieur dans une pièce plus chaude ou plus fraîche selon la variété. Ex : les tomates, les poivrons et les piments aiment la chaleur (de 21°C à 32°C).
Il y a de la mousse / de la moisissure sur les Lingots®.	Il y a des taches dans les trous des Lingots®.	Il ne s'agit pas de moisissure mais d'argile pour maintenir les graines dans le Lingot®. Ceci est normal.
	Il y a un duvet blanc ou de la mousse verte.	Cela peut arriver lors de la phase de germination et pendant les 2 premiers mois de croissance. Ce phénomène dépend de l'atmosphère de la pièce (température, humidité, etc.). Ceci est normal et n'empêche en rien la croissance de vos plantes. Ne remplissez pas le réservoir au-dessus du niveau maximum.
Il y a des insectes dans les plantes.	<p>Les Lingots® sont fabriqués à partir d'un substrat naturel pasteurisé, ce qui garantit l'absence d'insectes nuisibles. Si vous trouvez des insectes dans vos plantes, ils proviennent certainement d'autres plantes d'intérieur avoisinantes ou de l'extérieur.</p> <p>Quelques insectes ne sont pas nocifs pour vos plantes mais ils peuvent rapidement se multiplier si vous n'agissez pas.</p> <p>Traitez bien toutes les plantes de votre maison et rincez toujours vos récoltes avant de les consommer si vous les avez traitées.</p> <p>Si l'infestation est trop importante, il est plus judicieux de récolter les dernières plantes et de nettoyer complètement votre jardin d'intérieur avec du produit vaisselle. Attendez quelques jours et recommencez avec 2 nouveaux Lingots®.</p>	

Si les informations dans ce tableau ne vous aident pas à résoudre votre problème spécifique, vous pouvez contacter le service après-vente de votre magasin revendeur.

Gebrauchsanweisungen

Bitte lesen Sie diese Sicherheitshinweise sorgfältig durch, bevor Sie das Produkt zum ersten Mal verwenden, und bewahren Sie sie für Ihre Unterlagen auf.



- Der Indoor-Garten ist nur für den Innen- und Haushaltsgebrauch bestimmt.
- Verwenden Sie den Indoor-Garten nur für den vorgesehenen Gebrauch, wie in den Anweisungen beschrieben. Verwenden Sie kein Zubehör, das nicht vom Hersteller empfohlen wird.
- Nicht an feuchten Orten verwenden, z. B. in schlecht belüfteten Badezimmern, Kellern, in der Nähe von offenen Fenstern (besonders am Meer) oder im Freien.
- Von heißen Oberflächen fernhalten.
- Dieses Gerät ist nicht für Personen (einschließlich Kinder) bestimmt, deren körperliche, sensorische oder geistige Fähigkeiten eingeschränkt sind, oder Personen mit mangelnder Erfahrung oder Kenntnis, es sei denn, sie stehen unter Aufsicht eines Erwachsenen, um erste Anweisungen zur Verwendung des Geräts zu erhalten. Wir empfehlen eine Beaufsichtigung von Kindern, um zu gewährleisten, dass diese nicht mit dem Gerät spielen.
- Das vom Indoor-Garten kommende Licht enthält keine UV- oder IR-Strahlung.
- Schauen Sie nicht direkt in die Lichtquelle – LEDs sind sehr stark und blendend. Schauen Sie nicht länger als eine Minute auf das Licht.

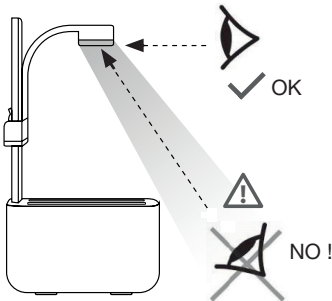

ACHTUNG!
LED moderate
Risikogruppe 2
IEC 62471



- Von Kindern und Säuglingen fernhalten. Sie sind besonders lichtempfindlich.
- Nutzen Sie den Indoor-Garten nicht als einzige Lichtquelle im jeweiligen Raum.
- Das Lichtsystem ist nicht austauschbar.
- Platzieren bzw. tauchen Sie den Behälter, das Netzkabel und den Lichtmast nicht in Wasser oder andere Flüssigkeiten.
- Wenn das Netzkabel oder der Adapter defekt ist, ist ein Ersatz notwendig (nur Produkte des offiziellen Herstellers).
- Achten Sie darauf, dass das Netzkabel nicht zerdrückt oder zerquetscht wird, vor allem an den Enden des Kabels.
- Ziehen Sie das Gerät nicht am Netzkabel ab, sondern durch Halten des Adapters.
- Zerlegen Sie den Adapter nicht und versuchen Sie nicht, das Produkt oder eines seiner Bestandteile zu verändern.
- Verwenden Sie ausschließlich den mitgelieferten Adapter; die Nutzung eines anderen Adapters könnte das Produkt beschädigen.
- Der Indoor-Garten nutzt ausschließlich ein 10,5-V-Niederspannungssystem. Er verfügt über einen speziellen Stecker, um das Risiko eines Stromschlags zu verringern. Der Adapter darf in keiner Weise verändert oder modifiziert werden.
- Trennen Sie das Gerät vor der Reinigung stets von der Steckdose.
- Bei normalem Gebrauch geht von dem Licht und dem Adapter eine mäßige Hitze aus, die zwar zu erwarten ist, aber keine Brand- oder Verbrennungsgefahr darstellt.
- Niemals das Licht abdecken. Ein Überhitzen kann zur Beschädigung der LEDs führen.
- Lingots® (Kultursubstrat-Block) sind natürlich, aber nicht essbar; halten Sie sie also von Kindern und Haustieren fern.

Ihr Produkt

Lieferumfang

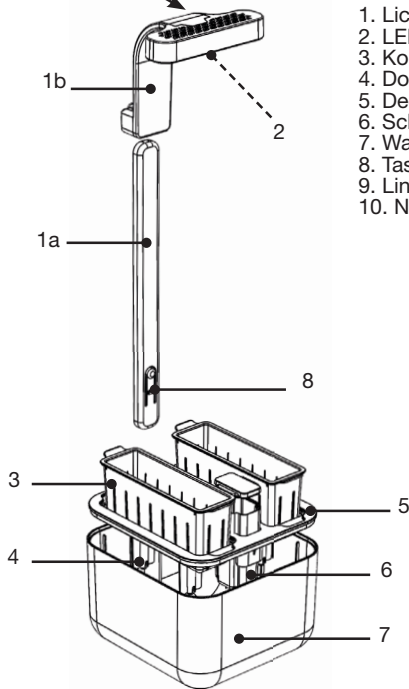
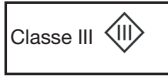

1. Lichtmast
2. LED-Lampen
3. Korb (2 x)
4. Docht zur Bewässerung
5. Deckel
6. Schwimmer
7. Wasserbehälter
8. Taste zum Entsperren des Lichtmastes
9. Lingot® (2 x enthalten)
10. Netzadapter

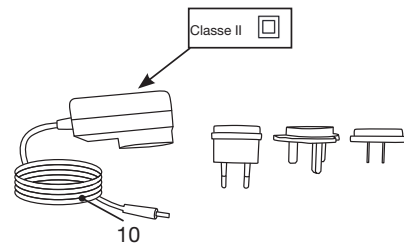
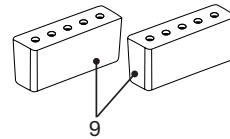

Technische Daten

- Tag/Nacht-Beleuchtung: 16 Stunden/8 Stunden
- LED mit geringer Leistungsaufnahme
- Einstellbare Lichthöhe (entsprechend dem Pflanzenwachstum).
- Behälterkapazität: 1 Liter
- Schwimmersystem zur Überwachung des Wasserstands
- Markierung des Mindeststands
- Maße: 17,4 cm x 18,4 cm x 46 cm
- Netzteil: Modell: A122-1051000EC
- Eingang: 100 - 240 V – 0,4 A – 50 - 60 Hz
- Ausgang: 10,5 V 1000 mA

Lingots® und Ersatzteile für Ihren Indoor-Garten können Sie bei Ihrem Händler vor Ort, bei dem Sie das Produkt gekauft haben, oder bei botaneo.green erwerben.

Wo sollte Ihr Indoor-Garten platziert werden?

- Nur für den Innengebrauch.
- Platzieren Sie das Gerät in der Nähe einer Steckdose.
- In einem gut belüfteten Raum.
- Außer Reichweite von Kindern und Haustieren.
- Auf einer flachen, ebenen und stabilen Oberfläche (geeignete Oberflächen können die Behälterkapazität verringern).
- Fernab von Staub und Feuchtigkeit.
- Die optimale Betriebstemperatur beträgt 25 °C (77 °F).
- Der Indoor-Garten benötigt kein Sonnenlicht und kann daher an jeder geeigneten Stelle platziert werden, sogar in einem fensterlosen Raum.
- Der Indoor-Garten sollte nicht direkter Sonneneinstrahlung ausgesetzt werden (z. B. während des Sommers in einem Wintergarten). Platzieren Sie das Produkt nicht in der Nähe von Heizgeräten oder Klimaanlage. Pflanzen mögen keinen Luftzug oder trockene Luft und können austrocknen, wenn sie zu viel Sonnenlicht ausgesetzt werden.
- Bitte achten Sie auf einen Mindestabstand von drei cm zwischen der Oberseite des Indoor-Gartens und anderen Objekten (auch in der höchsten Position sollte der Garten kein Wandregal usw. berühren).
- Bei einer Verwendung im Schlafzimmer ist zu berücksichtigen, dass die Gartenbeleuchtung den Schlafzyklus beeinträchtigen kann.
- Trennen Sie den Adapter von der Steckdose, wenn Sie Ihren Indoor-Garten an einen anderen Ort bringen, und transportieren Sie das Gerät mit beiden Händen. Heben Sie den Indoor-Garten niemals an den Lichtmasten hoch.

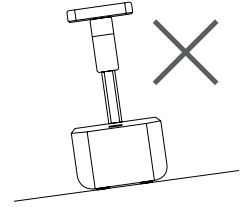

Zusammenbau der verschiedenen Bestandteile

1. Nehmen Sie alle Bestandteile vorsichtig aus der Verpackung. Vergewissern Sie sich, dass sämtliche Teile enthalten sind.
2. Stellen Sie den Wasserbehälter auf eine flache und stabile Oberfläche. Montieren Sie den Schwimmer (6), den Deckel (5) und anschließend die Körbe (3).
3. Bringen Sie die Lampenhalterung (1b) am Lichtmast (1a) an (siehe Abbildung 1 unten) und schieben Sie anschließend den Lichtmast in seine Position ein (Abb. 2). Dabei werden Sie ein „Klicken“ spüren (Abb. 3)..

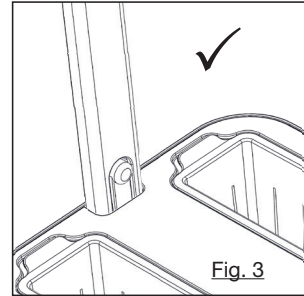
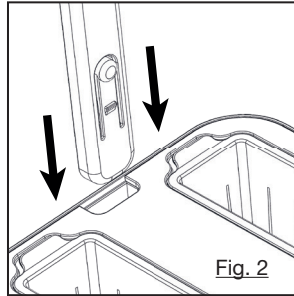
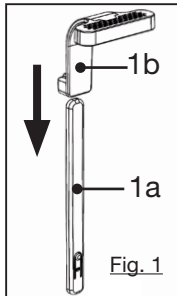

4. Öffnen Sie die Verpackung von einem oder mehreren Lingot(s)® und drücken Sie ihn bzw. sie wie in Abbildung 4 gezeigt aus der Verpackung. Setzen Sie den/die Lingot(s)® in den Korb/die Körbe ein (Abb. 5).

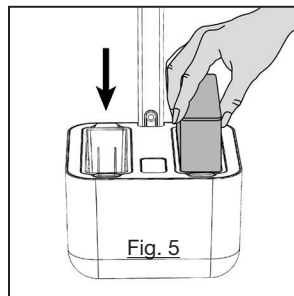
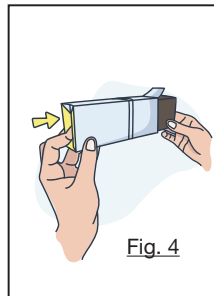

Sie können das Bezeichnungsschild auf der Verpackung des Lingot® ausschneiden und es hinter dem Korb einsetzen, um Ihre Pflanzen zu kennzeichnen (Abb. 6).

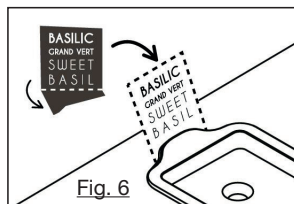

Wie befüllt man den Wasserbehälter?

1. Befüllen Sie den Wasserbehälter am mittleren Loch (Abb. 7). Verwenden Sie eine kleine Gießkanne oder eine Karaffe mit Ausguss. Verwenden Sie Leitungswasser oder Regenwasser mit Raumtemperatur. Nutzen Sie kein enthärtetes oder demineralisiertes Wasser.
 2. Gießen Sie langsam, bis der Schwimmer aufsteigt und die Lücke vollständig schließt. Mithilfe des Schwimmers können Sie sehen, wie viel Wasser höchstens befüllt werden kann. Die maximale Kapazität des Wasserbehälters beträgt 1 Liter.
- Hinweis: Die Rehydratation eines Lingot® dauert etwa drei Stunden. Drücken Sie die Oberfläche des Lingot® in den Korb hinab, wenn sie nach drei Stunden nicht nass ist.

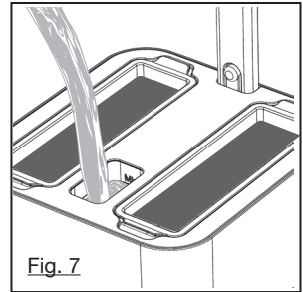

Wann sollte man Wasser hinzufügen?

- Die Markierung „MIN“ zeigt den minimalen Wasserstand an. Befüllen Sie den Behälter, wenn Sie die Markierung „MIN“ sehen (Abb. 8).
- Versuchen Sie nicht, den Behälter über den maximalen Füllstand hinaus zu befüllen. Zu viel Wasser kann Ihren Pflanzen schaden oder Schimmelbildung verursachen.
- Je nach Pflanzenart, Wachstumsphase und Klima müssen Sie alle ein bis drei Wochen Wasser hinzufügen.
- Bei Beginn eines neuen Keimungsprozesses wird während der Rehydratation der Lingots® viel Wasser verbraucht. Füllen Sie 24 Stunden nach dem Einsetzen neuer Lingots® Wasser nach, um die volle Behälterkapazität zu erreichen.

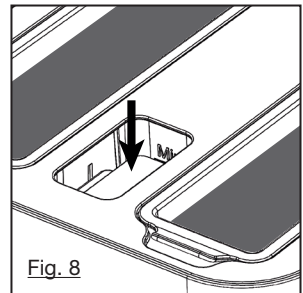

Verwendung

Anschluss

1. Verbinden Sie ein Ende des Adapters mit der Öffnung, die sich hinter der Lampenhalterung befindet (1b; Abb. 9).
2. Schließen Sie das andere Ende des Adapters an eine Steckdose an (Abb. 10).
3. Die Beleuchtung schaltet sich sofort an.

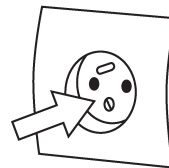
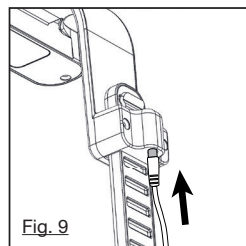

Licht-Timer

- Wenn Sie den Indoor-Garten anschließen, bleibt das Licht 16 Stunden eingeschaltet und 8 Stunden ausgeschaltet. Der Licht-Timer versorgt die Pflanzen automatisch mit der optimalen Menge „Tag“ und „Nacht“. Für die Gesundheit der Pflanzen ist dies entscheidend.
- Die Lichter schalten sich jeden Tag zu dem Zeitpunkt an, an dem Sie Ihren Indoor-Garten angeschlossen haben.

Wenn Sie ihn z. B. um 7 Uhr morgens anschließen, wird die Beleuchtung um 23 Uhr ausgeschaltet. Dies ist solange der Fall, wie Sie nicht vom Adapter trennen.

- Wenn Ihre Pflanzen tagsüber Umgebungslicht (natürlich oder künstlich) ausgesetzt sind, empfehlen wir

- Ihnen, dass Sie die Beleuchtung Ihres Indoor-Gartens so einstellen, dass sie tagsüber angeschaltet ist.
- Um den Licht-Timer zurückzusetzen, trennen Sie den Adapter für mindestens 30 Sekunden vom Netz.

Einstellung der Lichthöhe

- Beginnen Sie mit den unteren Stufen und passen Sie die Beleuchtung an, wenn die Pflanzen wachsen, wobei Sie regelmäßig ernten sollten, damit die Blätter nicht die Beleuchtung berühren.
- Einstellung der Höhe: halten Sie den Indoor-Garten mit einer Hand und heben Sie den Lichtmast mit der anderen Hand an (Abb. 11).
- Achten Sie auf einen Mindestabstand von zwei bis fünf cm zwischen den Pflanzen und der Beleuchtung (Abb. 12).

Achten Sie darauf, Ihre Pflanzen häufig zu schneiden, damit die Blätter nicht die Beleuchtung berühren

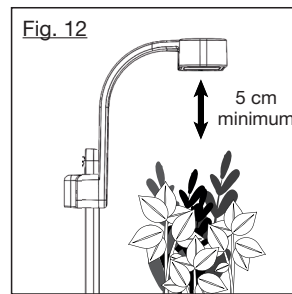
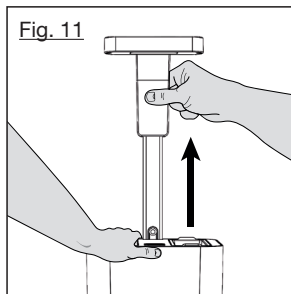

Pflege des Indoor-Gartens

- Prüfen Sie den Wasserstand und fügen Sie bei Bedarf Wasser hinzu.
- Stellen Sie den Lichtmast ein.
- Achten Sie darauf, Ihre Pflanzen häufig zu schneiden. Wenn Ihre Pflanzen älter werden, können sich die Blätter braun oder gelb verfärben. Entfernen Sie diese, damit die Pflanze frisch bleibt und um Krankheiten entgegenzuwirken. Sorgen Sie dafür, dass Ihr Garten frei von abgestorbenen Blättern bleibt. Entfernen Sie abgestorbene, braune Stiele mit einer Schere (nicht anziehen).
- Tauschen Sie die Dochte zur Bewässerung alle sechs Monate aus (siehe Abschnitt „Wartung und Reinigung“).
- Bei längerer Abwesenheit beginnen Sie am besten mit zwei neuen Lingots®, die bis zu vier Wochen selbstständig sind. Bei ausgewachsenen Pflanzen beträgt die Bewässerungsautonomie ein bis zwei Wochen.

Wann sollte ein Lingot® ersetzt werden?

- Ihr Lingot® sollte ersetzt werden, wenn Ihre Pflanze nicht mehr genug produziert, wenn sie nach der Ernte nicht nachwächst oder wenn sie ein schwaches Aroma aufweist.
- Kompostieren Sie oder vermischen Sie mit der Erde des Gartens oder eines Blumentopfs.
- **ACHTUNG:** Wenn Sie den Lingot® austauschen, sollten Sie den Plastikkorb mit dem Lingot® nicht werfen. Dieser befindet sich nicht im Lieferumfang des Lingot®.
- Lingots® der Marke Veritable® sind bei veritable-potager.com erhältlich

Kann ich meine eigene Saat und/oder Erde verwenden?

Die Lingots® passen zum Indoor-Garten und wurden wegen ihres reichhaltigen Geschmacks, dem schnellen Wachstum und wegen ihrer kompakten Größe im ausgewachsenen Zustand ausgewählt.

Wenn Sie Ihre eigene Saat, Erde und/oder Nährstoffe ausprobieren, können wir Ihnen nicht garantieren, dass das Wachstum genauso effizient wie bei Verwendung der Lingots® ist.

Die Gewährleistung erlischt, wenn das Gerät infolge unsachgemäßer Verwendung beschädigt wurde.

Wartung und Reinigung

Austausch von Dochten zur Bewässerung:

- Im Idealfall ersetzen Sie die Dochte zur Bewässerung alle sechs Monate, vor allem dann, wenn sie von Wurzeln durchdringt wurden.
- Um die Dochte zu entfernen, drücken Sie von der Innenseite des Korbs dagegen (Abb. 13).

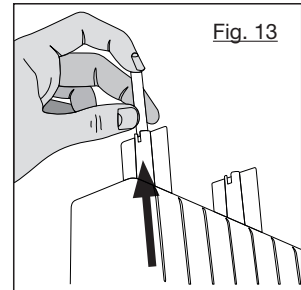

Reinigung

Wir empfehlen Ihnen, Ihren Indoor-Garten beim Austauschen der Lingots® zu reinigen (etwa alle sechs Monate).

- Trennen Sie vor dem Reinigen die Stromversorgung.
- Tauchen Sie den Indoor-Garten und das Netzkabel niemals in Wasser oder andere Flüssigkeiten und platzieren Sie nicht unter fließendem Wasser.
- Nutzen Sie ausschließlich weiche Tücher oder einen weichen Schwamm mit etwas heißem Wasser und Spülmittel. Reinigen Sie mit Wasser und trocknen Sie vor dem erneuten Zusammenbau sorgfältig ab.
- Die Körbe sind spülmaschinenfest, allerdings muss vor dem Waschen der Kompost abgespült werden.
- Verwenden Sie keine aggressiven Reinigungsmittel, sondern ausschließlich milde Seife.

Entfernen des Lichtmasts

Drücken Sie die Entriegelungstaste an der Unterseite des Masts (Abb. 14) und heben Sie ihn anschließend an (Abb. 15).

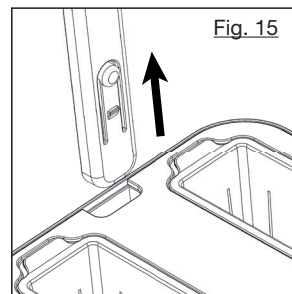
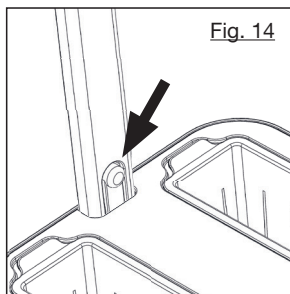

Lagerung

Wenn der Indoor-Garten nicht verwendet wird, reinigen Sie ihn nach dem Abziehen des Steckers.

- Nutzen Sie zur Aufbewahrung die Originalverpackung. Lingots® sollten stets kühl und trocken in der Originalverpackung aufbewahrt werden.
- Am besten nutzen Sie einen luftdichten Behälter (4 - 6 °C; 39 - 43 °F; z. B. das Gemüsefach Ihres Kühlschranks). Wir empfehlen eine Verwendung der Lingots® innerhalb eines Jahres nach dem Kauf. Nach einem Jahr kann die Keimungsrate sinken.

Problembhebung

Problem	Mögliche Ursache	Lösung
Beleuchtung funktioniert nicht	Der Indoor-Garten ist nicht ordnungsgemäß angeschlossen.	Überprüfen Sie, ob der Adapter ordnungsgemäß an eine funktionsfähige Steckdose angeschlossen wurde (siehe Abschnitt „Anschluss“).
	Die Beleuchtung ist im „Nacht“-Modus.	Das Licht wird nach 16 Stunden automatisch abgeschaltet. Es bleibt für 8 Stunden ausgeschaltet.
	Eine LED-Lampe funktioniert normalerweise viele Jahre, ein Austauschen der Beleuchtung ist also nicht nötig. Bei Bedarf sind jedoch Ersatzteile bei Botaneo erhältlich.	
Die oberen Blätter sind «verbrannt».	Die Pflanze ist zu nah am Licht.	Heben Sie die Beleuchtung an; richten Sie sich dabei nach dem Pflanzenwachstum. Achten Sie auf einen Mindestabstand von fünf cm zwischen Licht und Pflanze.
Mein Lingot® hat nicht gekeimt.	Die Samen haben üblicherweise eine Keimungsrate von 65 % bis 95 %. Wenn mehr als ein Drittel des Lingot® nach 20 Tagen nicht gekeimt hat, prüfen Sie bitte Folgendes:	
	Falsche Temperatur	Manche Samen benötigen mindestens 20 °C, um zu keimen. Bringen Sie Ihren Indoor-Garten an einen anderen Ort.
	Der Lingot® wird nicht bewässert (die Oberfläche des Lingot® ist immer noch trocken).	Drücken Sie den Lingot® in den Korb hinunter, um sicherzugehen, dass er die Dochte zur Bewässerung erreicht.
	Schlechte Lagerungsbedingungen.	Wenn Ihr Lingot® längere Zeit bei schlechten Bedingungen aufbewahrt wurde (z. B. zu heiß oder zu feucht), kann dieser Schaden nicht rückgängig gemacht werden. Siehe Abschnitt „Lagerung“.
Meine Pflanzen haben Blüten, aber keine Früchte.	Blüten werden nicht bestäubt	<p>Sie müssen die Bestäubung unterstützen. Pflanzen, die Früchte tragen (Tomaten, Pfeffer, scharfer Chili), wachsen nur aus bestäubten Blüten. Bei den Lingots® handelt es sich ausnahmslos um selbstbestäubende Pflanzen (d. h. einzelne Blüten enthalten sowohl männliche als auch weibliche Bestandteile, die für die Besamung benötigt werden). Jedoch reicht der natürliche Luftstrom in Ihrem Zuhause manchmal nicht aus, um die Pollen zu verbreiten. Wenn Sie bessere Ergebnisse erzielen möchten, müssen Sie Ihre Pflanzen bestäuben, wenn diese zu blühen beginnen.</p> <p>Um dies zu tun, nutzen Sie eine der folgenden Methoden:</p> <ul style="list-style-type: none"> • Schütteln Sie die Pflanze vorsichtig mit der Hand (optimale Lösung für Tomaten). • Platzieren Sie einen Lüfter in der Nähe Ihrer Pflanzen, um einen künstlichen „Wind“ zu erzeugen. • Verwenden Sie einen Pinsel zur Bestäubung und streichen Sie damit vorsichtig über das Innere der Blüten (optimale Lösung für Paprikaschoten und scharfen Chili). <p>Bestäuben Sie Ihre blühende Pflanze mindestens alle zwei Tage, dies nur bei eingeschalteter Beleuchtung.</p>

Problem	Mögliche Ursache	Lösung
Meine Pflanzen haben keine Blüten.	Mangel an Dunkelheit. Pflanzen benötigen täglich eine Dunkelperiode, um Blüten erzeugen zu können.	Wenn sich Ihr Indoor-Garten an einem Ort befindet, der Raumlicht (natürlich oder künstlich) ausgesetzt ist, sollten Sie ihn alle 24 Stunden mindestens acht Stunden lang in einem dunklen Bereich aufstellen.
	Nicht genug Licht.	Sie müssen Ihre Pflanzen schneiden, damit sie unter der Beleuchtung bleiben.
	Falsche Temperatur	Bringen Sie Ihren Garten je nach Pflanzenart an einen wärmeren oder kühleren Ort. Tomaten, Paprika und Chili bevorzugen zum Beispiel Wärme: 21 °C bis 32 °C.
An meinem Lingot® befindet sich Schimmel/ Moos.	Heller Fleck in den Löchern von Lingot®.	Hierbei handelt es sich nicht um Schimmel, sondern Ton, der verwendet wird, um den Samen im Lingot® zu fixieren. Das ist vollkommen normal.
	Weißer Flaum oder grünes Moos.	Dies kann in der Keimphase und während den ersten zwei Monaten auftreten. In der biologischen, erdlosen Landwirtschaft ist dies allgemein bekannt; es hängt von der Luftfeuchtigkeit des jeweiligen Raums ab. Aber keine Sorge: das Wachstum Ihrer Pflanzen wird dadurch nicht verhindert. Befüllen Sie den Behälter nicht über den maximalen Füllstand hinaus.
In meinen Pflanzen befinden sich Insekten.	Lingots® bestehen aus einem pasteurisierten, natürlichen Substrat, das vor Insekten geschützt ist. Wenn Sie in Ihren Pflanzen Insekten vorfinden, stammen diese von anderen Zimmerpflanzen oder von außerhalb. Einige wenige Insekten schaden Ihren Pflanzen nicht, doch sie können sich schnell vermehren, wenn Sie nicht handeln. Vergessen Sie nicht, alle anderen Pflanzen in Ihrem Zuhause entsprechend zu behandeln. Spülen Sie Ihre Pflanzen, wenn Sie diese behandelt haben, vor dem Essen stets mit Wasser ab. Bei einem Befall sollten Sie möglicherweise von vorne beginnen. Ernten Sie Ihre Pflanzen und reinigen Sie das Gerät gut mit Seife. Warten Sie ein paar Tage und beginnen Sie dann nochmals mit zwei neuen Lingots®.	

Wenn Ihnen die Informationen in dieser Tabelle bei der Lösung eines bestimmten Problems nicht helfen, können Sie sich an den Kundendienst von Botaneo wenden.

Instruções de uso

Por favor leia atentamente estas instruções de segurança antes de usar o produto pela primeira vez e guarde-as para seu registo.



- A horta interior é apenas para uso interior e doméstico.
- Utilize a horta interior apenas para a sua finalidade tal como descrito nestas instruções. Não use acessórios não recomendados pelo fabricante.
- Não use em locais húmidos, por exemplo, numa casa de banho pouco ventilada, numa cave, perto de janelas abertas (especialmente junto ao mar) ou no exterior.
- Manter longe de superfícies quentes.
- Este dispositivo não deve ser utilizado por indivíduos (incluindo crianças) cujas capacidades físicas, sensoriais e mentais sejam reduzidas, ou indivíduos com pouca experiência ou conhecimento, a não ser que estejam sob a supervisão de um adulto para instruções iniciais referentes à utilização do aparelho. Recomenda-se a supervisão das crianças de modo a garantir que estas não brincam com o aparelho.
- A luz proveniente da horta interior não contém qualquer radiação UV ou IR.
- Não olhe diretamente para a fonte de luz, uma vez que os LEDs são muito fortes e ofuscantes. Não olhe para a luz durante mais de 1 minuto.

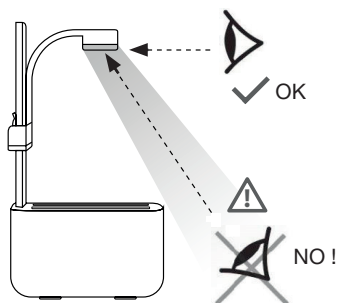

AVISO!
LED risco moderado
grupo 2
IEC 62471



- Manter fora do alcance das crianças e bebés. Eles são altamente sensíveis à luminosidade.
- Não use a horta interior como a única fonte de luz de uma determinada divisão.
- O sistema de iluminação não é substituível.
- Não coloque nem mergulhe o reservatório, o cabo de alimentação ou o poste de luz em água ou em qualquer outro líquido.
- Caso o cabo de alimentação ou o adaptador possuam algum defeito, estes devem ser substituídos por peças do fabricante oficial.
- Garanta que o cabo de alimentação não possui qualquer aperto, especialmente nas suas extremidades.
- Não desligue o dispositivo puxando o cabo de alimentação, mas sim segurando o adaptador.
- Não desmonte o adaptador e não tente modificar o produto ou algum dos seus componentes.
- Use apenas o adaptador fornecido: usar um adaptador diferente pode danificar o produto.
- A horta interior usa apenas um sistema de baixa voltagem de 10.5V. Possui uma ficha específica para reduzir o risco de choque elétrico. Não mude o adaptador em nenhuma circunstância.
- Desligue sempre o aparelho da tomada antes de limpar.
- Em uso normal, o calor moderado dos postes de iluminação e do adaptador é normal e não apresenta qualquer risco de incêndio nem de queimaduras.
- Nunca tape a luz. O sobreaquecimento pode danificar os LEDs.
- As Lingots® (recargas de solo) são naturais mas não são comestíveis. Manter fora do alcance das crianças e dos animais de estimação.

O seu produto

Conteúdo da caixa

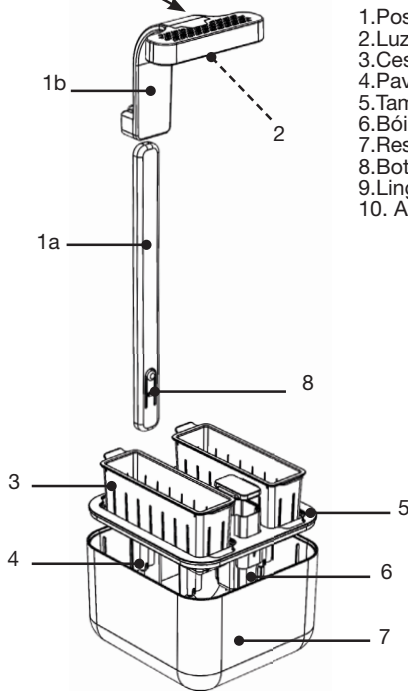
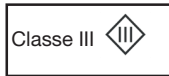

1. Poste de iluminação
2. Luzes LED
3. Cesto (x2)
4. Pavio de rega
5. Tampa
6. Bóia
7. Reservatório de água
8. Botão de desbloqueio do poste de iluminação
9. Lingot® (2 incluídos)
10. Adaptador de energia

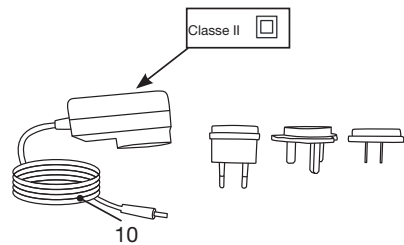
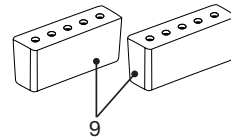

Especificações

- Iluminação dia/noite: 16 horas/8 horas
 - LED de baixa energia
 - Altura do poste de iluminação ajustável, de acordo com o crescimento da planta.
 - Capacidade do reservatório: 1L
 - Sistema de flutuação para monitorizar o nível da água
 - Indicador do nível mínimo
 - Dimensões: 5" (17.4cm) x 7" (18.4cm) x 18" (46cm)
 - Adaptador AC: Modelo: A122-1051000EC
- Entrada: 100 - 240 V – 0.4A – 50-60 Hz
Saída: 10.5 V 1000 mA

Pode adquirir Lingots® ou peças de reposição para a sua horta interior no local onde a comprou ou em botaneo.green

Onde colocar a sua horta interior?

- Apenas uso interior.
- Colocar perto de uma tomada elétrica.
- Numa divisão devidamente ventilada.
- Fora do alcance das crianças e animais de estimação.
- Numa superfície plana, uniforme e estável (superfícies inclinadas podem diminuir a capacidade do reservatório).
- Longe do pó e da humidade.
- A temperatura ideal de funcionamento é de 25°.
- A horta interior não necessita de luz solar e, por isso, pode ser colocada onde considerar conveniente, mesmo numa divisão sem janelas.
- Evitar colocar a horta interior diretamente exposta à luz solar, perto de aquecedores ou ar condicionado. As plantas não gostam de correntes de ar ou de ar seco, sendo que podem secar caso recebam demasiada luz solar.
- Por favor mantenha um intervalo mínimo de 3cm entre o topo da horta interior e outro objeto (mesmo na posição mais alta, a horta não deverá tocar numa prateleira, por exemplo).
- Caso seja colocada no quarto, as luzes da horta podem interferir com o ciclo de sono.
- Se tiver de mover a horta interior, desligue o adaptador da tomada e desloque o aparelho com as duas mãos. Nunca levante a horta interior pelos postes de iluminação.

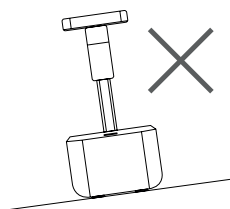

Montagem de vários elementos

- 1.Retire cuidadosamente todos os elementos da embalagem. Verifique que todas as peças estão incluídas.
- 2.Coloque o reservatório de água numa superfície plana e estável. Instale a bóia (6), a tampa (5) e depois os cestos (3).
- 3.Insira o suporte de luz (1b) no poste de iluminação (1a) (ver figura 1 abaixo) e depois insira o poste de iluminação no local (fig. 2). Irá sentir um “clique” (fig. 3).

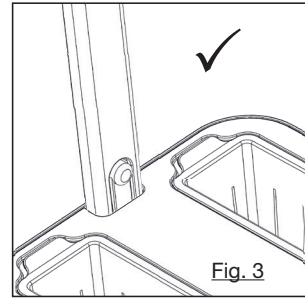
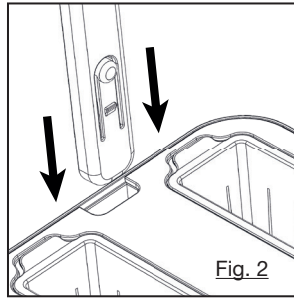
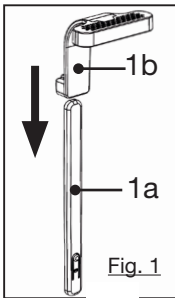

- 4.Abra a embalagem de um ou de vários Lingots®, retire-os da caixa como mostrado (fig. 4). Insira os Lingots® nos cestos (fig. 5).

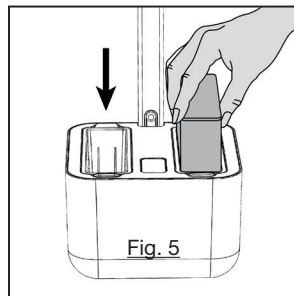
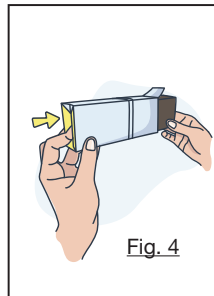

- Poderá cortar o nome da planta na embalagem do Lingot® e inseri-lo atrás do cesto de modo a identificar as suas plantas (fig. 6).

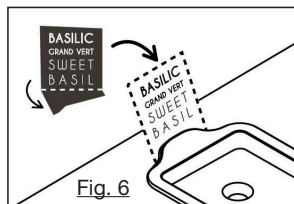

Como encher o reservatório de água?

1. Encha o reservatório de água no orifício central (fig. 7). Use um pequeno regador ou um jarro com bico. Use água da torneira à temperatura ambiente ou água da chuva. Não use água descalcificada ou desmineralizada.

2. Encha lentamente até que a bóia suba e cubra totalmente o espaço existente. A bóia indica a quantidade máxima de água a colocar. A capacidade máxima do reservatório de água é de 1 litro.

Nota: Um Lingot® demora cerca de 3 horas a rehidratar. Se após 3 horas a superfície do Lingot® ainda não estiver molhada, empurre-o para baixo no cesto.

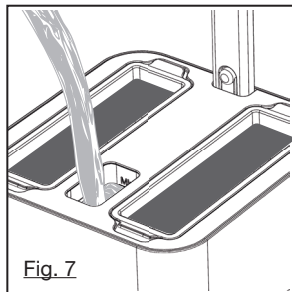

Fig. 7

Quando adicionar água?

•A marca “MIN” indica o nível mínimo de água. Encha o reservatório quando vir a marca “MIN” (fig. 9).

•Não tente encher o reservatório além do seu nível máximo. Demasiada água pode prejudicar as plantas ou causar o aparecimento de fungos.

•Dependendo da espécie da planta, da fase de crescimento e do clima, irá precisar de adicionar água a cada 1-3 semanas.

•Quando começar o processo de germinação, o processo de rehidratação dos Lingots® irá requerer muita água. Encha novamente com água 24 horas depois de inserir novos Lingots® a fim de obter a capacidade total do reservatório.

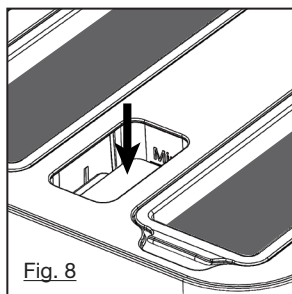

Fig. 8

Uso

Conexão

1. Conecte uma extremidade do adaptador no orifício situado atrás do suporte de iluminação (1b) (fig. 9).

2. Conecte a outra extremidade do adaptador a uma tomada (fig. 10).

3. A luz irá ligar imediatamente. .

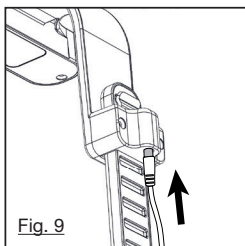

Fig. 9

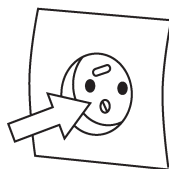

Fig. 10

temporizador de luz

•quando ligar a horta urbana, a luz irá ficar ligada durante 16 horas e desligada durante 8 horas. o temporizador de luz fornece automaticamente às plantas a quantidade ideal de “dia” e de “noite”. isto é essencial para a saúde das plantas.

•as luzes irão ligar todos os dias à hora na qual ligou a sua horta interior. por exemplo, se ligou às 7h00, as luzes irão desligar-se às 23h00. e permanece deste modo até que desligue o adaptador.

•se as suas plantas receberem alguma luz ambiente durante o dia (natural ou artificial), recomendamos que defina que as luzes da horta estejam ligadas durante o dia.

•para redefinir o temporizador de luz, desligue o adaptador durante pelo menos 30 segundos.

Ajustar a altura da luz

- Comece com o nível mais baixo e, à medida que as plantas crescem, ajuste a lâmpada e faça colheitas regulares de modo a que as folhas não toquem nas luzes.
- Para ajustar a altura: segure a horta interior com uma mão e levante o posto de iluminação com a outra (fig. 11).
- Mantenha uma distância mínima de 2-5cm entre as plantas e a luz (fig. 12).

Podar frequentemente as plantas antes das folhas tocarem nas luzes.

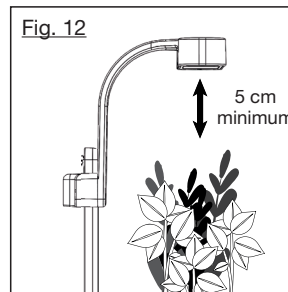
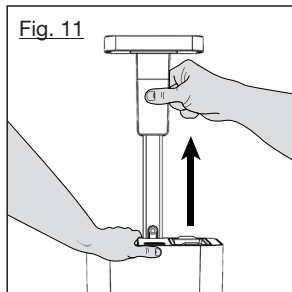

Cuidados com a horta interior

- Controle o nível de água e adicione água sempre que necessário.
- Ajuste o poste de iluminação.
- Pode frequentemente as suas plantas. À medida que as plantas vão envelhecendo poderão aparecer algumas folhas castanhas e amarelas. Retire-as de maneira a manter a planta fresca e sem doenças. Mantenha a sua horta sem folhas mortas. Remova as folhas mortas e castanhas desde a sua base com uma tesoura (não puxe).
- Substitua os pavios de rega a cada 6 meses (ver o parágrafo “manutenção e limpeza”).
- Após um longo período de ausência, é melhor começar com 2 novos Lingots® que têm uma autonomia até 4 semanas. Para plantas adultas, a autonomia da rega é de 1-2 semanas.

Quando substituir um Lingot®?

- Deverá substituir o seu Lingot® quando a sua planta deixar de produzir suficientemente, quando não crescer novamente depois da colheita ou quando ficar menos saborosa.
- Compostar ou misturar no solo do seu jardim ou num vaso de flores.
- AVISO: durante a substituição do Lingot®, não atire o cesto de plástico que contém o Lingot®. Ele não será fornecido com o novo Lingot®.
- Os Lingots® da marca Véritable® estão disponíveis em veritable-potager.com

Posso usar as minhas próprias sementes e/ou solo?

Os Lingots® foram selecionados por serem ricos em sabor, por crescerem rapidamente e pelo seu tamanho compacto se ajustar à horta interior.

Se tentar as suas próprias sementes, solo e/ou nutrientes, não podemos garantir que cresçam de forma tão eficiente como as Lingots®.

A garantia não será aplicável caso o aparelho seja danificado devido a uso impróprio.

Manutenção e limpeza

Substituir os pavios de rega:

- É recomendada a substituição dos pavios de rega a cada 6 meses, especialmente se as raízes tiverem passado.
- Para remover os pavios, empurre-os desde o interior do cesto (fig. 13).

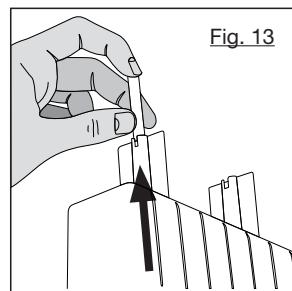

Limpeza

Recomendamos que limpe a horta interior aquando da substituição dos Lingots® (aproximadamente a cada 6 meses).

- Desligue da tomada antes de limpar.
- Nunca submerja a horta interior ou o cabo de alimentação em água ou em qualquer outro líquido, nem coloque por baixo de água corrente.
- Use apenas um pano macio ou uma esponja suave com um pouco de água quente e detergente líquido. Lave com água e seque com uma toalha seca antes de voltar a montar.
- Os cestos podem ir à máquina de lavar loiça mas deverão ser passados por água antes da lavagem.
- Não use agentes de limpeza abrasivos (use apenas sabão neutro).

Para remover o poste de iluminação

Pressione o botão de desbloqueio na parte inferior do poste (fig. 14) e depois levante-o (fig. 15).

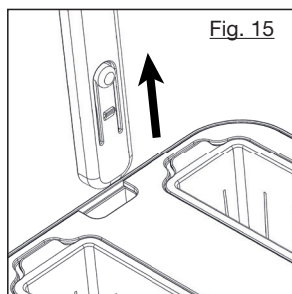
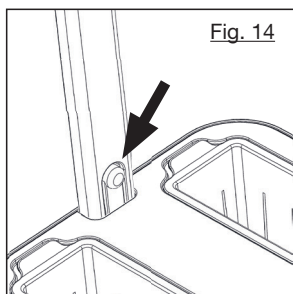

Armazenamento

Quando a horta interior não estiver a ser usada, desligue a ficha principal e limpe-a.

- Utilize a embalagem original para armazenamento. Guarde sempre os Lingots® num local fresco e seco e dentro da embalagem original.
- A melhor maneira é num recipiente hermético a 4-6°C (por exemplo, uma gaveta no seu frigorífico). Recomendamos que use os seus Lingots® no espaço máximo de um ano após a compra. A taxa de germinação pode decrescer após um ano.

Resolução de problemas

Problema	Causa possível	Solução
As luzes não funcionam	A horta interior não está corretamente ligada	Verifique se o adaptador está corretamente ligado numa tomada funcional (consulte o parágrafo "conexão").
	A luz está no modo "noite".	A luz irá ligar automaticamente durante 16 horas. E ficará desligada durante 8 horas.
	Uma luz LED dura vários anos, por isso não irá necessitar de substituí-las. No entanto, caso seja necessário, estão disponíveis peças de substituição na Botaneo.	
As folhas superiores estão "queimadas".	A planta está muito perto da luz.	Levante a lâmpada à medida que a planta for crescendo. Mantenha uma distância mínima de 5cm entre a luz e a planta.
O meu Lingot® não germinou	As sementes têm uma taxa normal de germinação de 65%-95%. Se mais de um terço do Lingot® não germinar passados 20 dias, verifique o seguinte:	
	Temperatura errada	Algumas sementes precisam de pelo menos 20° para germinar: mude a sua horta interior para outro local.
	O Lingot® não está irrigado (a superfície do Lingot® ainda está seca).	Empurre o Lingot® mais para baixo para garantir que está em contacto com os pavios de rega.
	Más condições de armazenamento	Se o seu Lingot® esteve armazenado em más condições (demasiado quentes, demasiado húmidas) durante um longo período de tempo, estes danos são irreversíveis. Ver o parágrafo "Armazenamento".
As minhas plantas deram flor mas não deram fruto.	As flores não estão polinizadas	<p>Precisa de ajudar a polinização. As plantas de fruto (tomate, pimento, malagueta) irão apenas crescer a partir de flores polinizadas. Todas as nossas Lingots® são plantas autopolinizantes (o que significa que cada planta contém, individualmente, tanto a parte masculina como feminina necessárias para a fertilização). Contudo, o fluxo de ar natural da sua casa pode, por vezes, não ser suficiente para disseminar o pólen. Se desejar melhores resultados, irá precisar de polinizar as suas plantas assim que estas comecem a florescer.</p> <p>Para isso, recorra a um dos seguintes métodos:</p> <ul style="list-style-type: none"> -Abanar suavemente a planta com a mão (solução ideal para o tomate). -Coloque um ventilador perto das suas plantas para criar "vento" artificial. -Escove suavemente o interior das flores com um pincel pequeno e macio (solução ideal para pimento e malagueta). <p>Polinize a sua planta florescente pelo menos de dois em dois dias, e apenas quando as luzes estiverem ligadas.</p>

Problema	Causa possível	Solução
As minhas plantas não têm flores.	Falta de escuridão. As plantas precisam de um período diário de escuridão para produzir flores.	Se a sua horta interior estiver num local que receba luz (natural ou artificial), coloque-a numa área escura durante pelo menos 8 horas a cada 24 horas.
	Sem luz suficiente.	Precisa de poder as suas plantas de forma a mantê-las abaixo da lâmpada.
	Temperatura incorreta	Mude a sua horta para um local mais quente ou mais frio dependendo das espécies, por exemplo, tomate, pimento e malagueta adoram calor: 21°C a 32°C.
Tenho mofo/ musgo no meu Lingot®.	Ponto de luz nos orifícios dos Lingots®.	Não é mofo, mas sim argila, usada para fixar as sementes no Lingot®. É perfeitamente normal.
	Cotão branco ou musgo verde.	Pode aparecer durante a fase de germinação e ao longo dos primeiros 2 meses. É bem conhecido na agricultura orgânica isenta de solo e depende da humidade da sala. Não se preocupe, isso não impede o crescimento das plantas. Não encha o reservatório além do nível máximo.
Existem insetos nas minhas plantas.	Os Lingots® são feitos de um substrato natural pasteurizado que é resistente a insetos. Se encontrar algum inseto nas suas plantas, provavelmente espalharam-se de outras plantas ou do exterior. Alguns insetos não são prejudiciais para as suas plantas mas podem facilmente multiplicar-se caso não faça nada. Não se esqueça de tratar todas as outras plantas em sua casa. Lave sempre as plantas com água antes de comer se as tiver tratado. Caso tenha uma infestação, poderá querer começar de novo. Colha as suas plantas e limpe bem o aparelho com sabão. Espere alguns dias e depois comece novamente com 2 Lingots® novos.	

Se a informação presente neste manual não o ajudar a resolver um problema específico, pode contactar o apoio ao cliente da Botaneo.

Instruksjoner for bruk

Please read carefully these safety instructions before using the product for the first time and keep it for your records.

- Vennligst les nøye gjennom disse sikkerhetsinstruksjonene før du bruker produktet for første gang, og behold dem for senere referanse.
- Innendørshagen er kun for innendørs- og husholdningsbruk.
- Innendørshagen er kun for den tilsiktede bruken som er beskrevet i instruksjonene. Bruk ikke vedlegg som ikke er anbefalt av produsenten.
- Bruk ikke på våte steder, for eksempel et dårlig luftet bad, kjeller, i nærheten av åpne vinduer (spesielt ved sjøen) eller utendørs.
- Holdes unna varme overflater.
- Denne enheten er ikke tiltenkt å brukes av personer (inkludert barn) med reduserte fysiske, sensoriske eller mentale evner, eller av personer med dårlig erfaring eller kunnskap, med mindre de er under ansvarlig voksenoppsyn, for de første instruksjoner om bruk av enheten. Vi anbefaler å overvåke barn for å sikre at de ikke leker med enheten.
- Lyset som kommer fra Innendørshagen inneholder ingen UV- eller IR-stråling.
- Stirr ikke direkte inn i lyskilden, da lysdiodene er svært kraftige og blendende. Ikke se på lyset i løpet av mer enn 1 minutt.

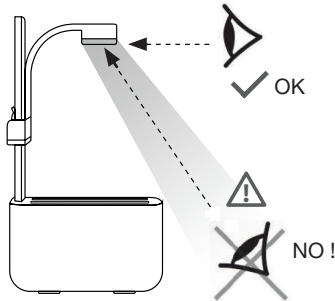

ADVARSEL!
LED moderat
risikogruppe 2
IEC 62471



- Holdes borte fra barn og spedbarn. De er svært følsomme for sterkt lys.
- Ikke bruk innendørshagen som en enkelt lyskilde i et rom.
- Lyssystemet kan ikke byttes ut.
- Ikke plasser eller senk vannbeholderen, strømledningen eller lysstangen i vann eller annen væske.
- Hvis den har defekt strømledning eller adapter, må dette byttes ut med en fra offisiell produsent.
- Kontroller at strømledningen ikke er i klemme, spesielt ved ledningens ende.
- Trekk ikke ut støpselet ved å dra i strømledningen, men ved å holde adapteren.
- Ikke demonter adapteren og forsøk ikke å endre produktet eller en av komponentene.
- Bruk bare den medfølgende adapteren: Bruk av en annen adapter kan skade produktet
- Innendørshagen bruker kun 10,5V lavspenningssystem. Den har et spesielt støpselet for å redusere risiko for elektrisk støt. Ikke endre eller modifier adapteren på noen måte.
- Trekk alltid støpselet ut av stikkontakten før rengjøring.
- Ved normal bruk vises en moderat varme fra lyset og adapteren. Dette er normalt og gir ingen risiko for brann eller brannskader.
- Dekk aldri til lyset. Overoppheting kan skade lysdiodene.
- Lingots® (dyrkingsmediumblokk) er naturlig, men ikke spiselig: Oppbevares utilgjengelig for barn og kjæledyr.

Ditt produkt

Innhold av esken

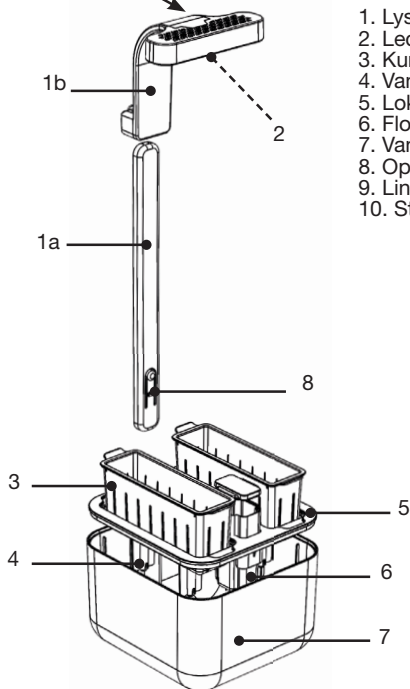
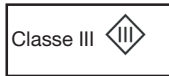

1. Lysstang
2. Led lys
3. Kurv (x 2)
4. Vannveke
5. Løkk
6. Flottør
7. Vannbeholder
8. Opplåsningsknapp for lysstang
9. Lingot® (inkludert x 2)
10. Strømadapter

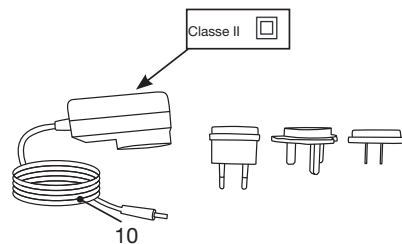
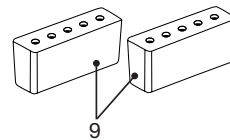

Spesifikasjoner

- Dag/natt belysning: 16 timer/8 timer
 - Lavstrøms Led
 - Justerbar belysningshøyde i henhold til plantevekst.
 - Beholderkapasitet: 1L (34 oz)
 - Flottørsystem for å overvåke vannstanden
 - Markering minimumsnivå
 - Dimensjoner: 5 " (17,4 cm) x 7 " (18,4 cm) x 18 " (46 cm)
 - Strømadapter: Modell: A122-1051000EC
- Inngang: 100 - 240 V - 0.4A - 50-60 Hz
 Utgang: 10,5 V 1000 mA

Du kan kjøpe Lingots® og reservedeler til innendørshagen hos din lokale forhandler hvor du kjøpte den, eller på botaneo.green

Hvor plasserer du innendørshagen?

- Kun for innendørs bruk.
- Plasseres nær en stikkontakt.
- I et godt ventilert rom.
- Borte fra barn eller kjæledyr.
- På en flat, jevn og stabil overflate (kantet overflate kan redusere beholderkapasiteten).
- Borte fra støv og fuktighet.
- Optimal driftstemperatur er 25 ° C (77 ° F).
- Innendørshagen trenger ikke sollys, og den kan derfor plasseres der du finner det for godt, selv i et rom uten vinduer.
- Unngå å plassere innendørshagen under permanent direkte sollys (f.eks. vinterhage om sommeren), i nærheten av varmeovner eller klimaanlegg. Planter liker ikke trekk eller tørr luft og kan tørke ut hvis de får for mye sollys.
- Vennligst sørg for en minimal avstand på 3 cm mellom toppen av innendørshagen og en annen gjenstand (selv i maksimal stilling skal ikke hagen berøre en veggshille for eksempel).
- Hvis den brukes i et soverom, kan hagelysene forstyrre søvnrhythmen.
- Hvis du må flytte innendørshagen, kobler du adapteren fra stikkkontakten og flytter enheten med begge hender. Løft aldri innendørs hagen ved hjelp av lysstengene.

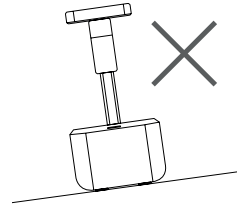

Montering av de ulike elementene

1. Ta forsiktig alle elementene ut av emballasjen. Bekreft at alle deler er inkludert.
2. Sett vannbeholderen på en flat og stabil overflate. Installer flottøren (6), lokket (5), deretter kurvene (3).
3. Sett lysstøtten (1b) på lysstangen (1a) (se figur 1 nedenfor), og sett deretter lysstangen på plass (fig. 2). Du vil føle et "klikk" (figur 3).

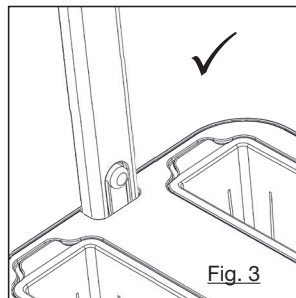
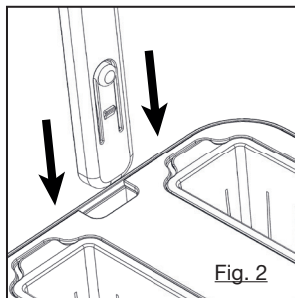
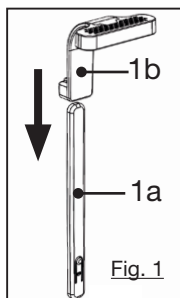

4. Åpne emballasjen til en eller flere Lingot®, skyv dem ut av esken som vist (fig. 4).

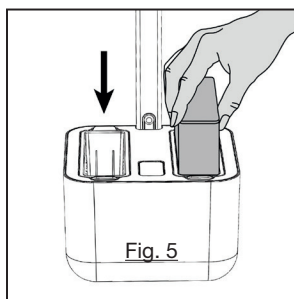
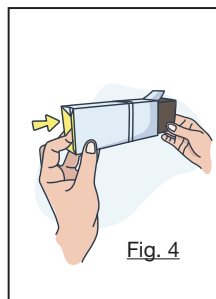

Sett inn Lingot® (er) i kurven (e) (fig. 5) Du kan kutte navnetiketten på Lingot®s emballasje og sette den bak kurven for å identifisere plantene dine (figur 6).

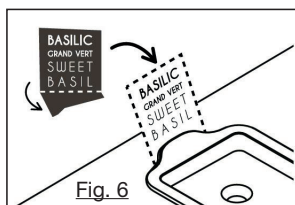

Hvordan fylle vanntanken?

1. Fyll vanntanken i midthullet (fig. 7). Bruk en liten vannkanne eller en karaffel med tut. Bruk romtemperert kranvann eller regnvann. Ikke bruk myknet eller avmineralisert vann.

2. Hell sakte til flottøren stiger og lukker hullet helt. Flottøren leder deg til den maksimale mengden vann som skal påfylles. Vannbeholderens maksimale kapasitet er 1 liter (34 oz).

Merk: En Lingot® bruker omtrent 3 timer på å gjennomfuktes. Hvis overflaten på Lingot® ikke er våt etter 3 timer, skyv den ned i kurven.

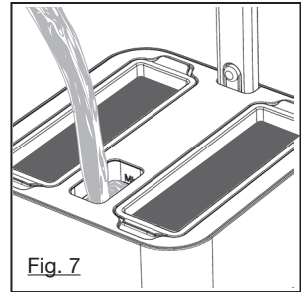

Fig. 7

Når skal man fylle på vann?

- Merket "MIN" indikerer minimum vannivå. Fyll beholderen når du ser "MIN" -merket (fig. 8).
- Forsøk ikke å fylle beholderen utover maksimumsnivået. For mye vann kan skade plantene eller forårsake muggvekst.
- Avhengig av plantespesifikasjonen, vekstfasen og klimaet, må du fylle på vann hver 1 til 3 uker.
- Når du begynner en ny spireprosess, vil gjennomfuktingen av Lingots® bruke mye vann. Fyll opp igjen med vann 24 timer etter at du har satt inn nye Lingots® for å få full beholderkapasitet.

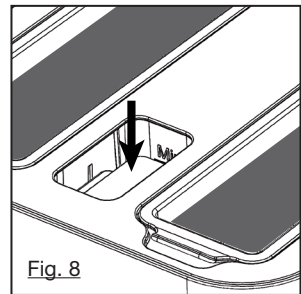

Fig. 8

Bruk

Tilkobling

1. Koble en ende av adapteren i hullet bak støtten for belysningen (1b) (fig. 9).
2. Koble den andre enden av adapteren til en stikkontakt (fig. 10).
3. Lyset slås på med det samme.

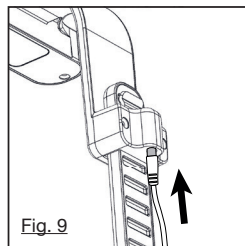

Fig. 9

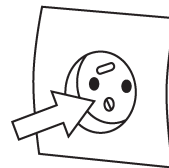

Fig. 10

Lys-timer

- Når du kobler til innendørshagen, vil lyset være på i 16 timer og av i 8 timer. Lystimeren gir automatisk plantene den optimale mengden av "dag" og "natt". Det er viktig for friske planter.
- Lysene slås på hver dag på det tidspunktet du koblet inn innendørshagen din. for eksempel, hvis du kobler den inn klokken 07:00, slås lysene av kl. 23:00. Slik fortsetter det så lenge du ikke kobler fra adapteren.
- Hvis plantene dine får et godt lys i løpet av dagen (naturlig eller kunstig) anbefaler vi at du stiller innendørshagens lys på om dagen.
- For å tilbakestille lystimeren, trekk ut adapteren i minst 30 sekunder.

Juster lyshøyden

- Start med lavere nivå, og etter hvert som planter vokser, juster lampen og høst regelmessig for bladene berører lysene.
- For å justere høyden: Hold innendørshagen med hånden og løft lysstangen med den andre hånden (fig. 11).
- Hold en minimumsavstand på 1-2 tommer/2-5 cm mellom planter og lys (figur 12).

Beskjær dine planter ofte for bladene berører lysene.

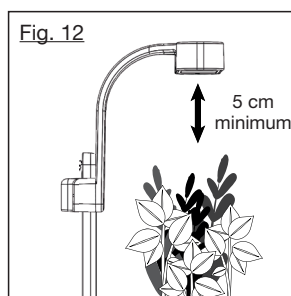
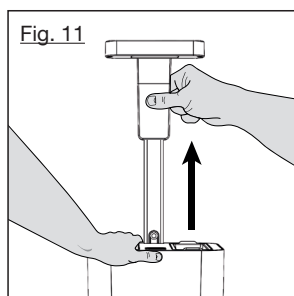

Stell av innendørshagen

- Kontroller vannstanden og fyll på vann når det trengs.
- Juster lysstangen.
- Beskjær plantene ofte. Når plantene blir eldre, kan du se noen brune eller gule blader. Plukk av disse for å holde planten frisk og bidra til å avverge sykdom. Hold hagen din ren for visne blader. Klipp døde, brune stilker ved stammen med en saks (ikke trekk i dem).
- Bytt vannvekene hver 6. måned (se avsnittet "Vedlikehold og rengjøring").
- I langvarig fravær er det best å starte med 2 nye Lingots® som har autonomi opptil 4 uker. For voksne planter er vanningsautonomi 1-2 uker.

Når skal du erstatte en Lingot®?

- Det er på tide å bytte ut Lingot® når planten ikke lenger produserer nok, ikke vokser tilbake etter klipping eller gir lite smak.
- Komposter det eller bland det med jord i hagen eller i blomsterpotten.
- ADVARSEL: Ikke kast plastkurven som inneholder Lingot® under Lingot®-utskiftningen. Den leveres ikke med den nye Lingot®.
- Lingots® fra Veritable®-merket er tilgjengelig på veritable-potager.com

Kan jeg bruke mine egne frø og/eller jord?

Lingots® er valgt for sine rike smaker, raske vekst og kompakte, fullvoksne størrelse som passer til innendørshagen.

Hvis du prøver med dine egne frø, jord og/eller næringsstoffer, kan vi ikke garantere at det blir så effektivt som med Lingots®.

Garantien gjelder ikke hvis enheten er skadet på grunn av feil bruk.

Vedlikehold og rengjøring

Skifte ut vannveker:

- Det er best å erstatte vannvekene hver 6 måned, spesielt hvis røttene har vokst gjennom.
- For å fjerne vekene, skyv dem fra innsiden av kurven (fig. 13).

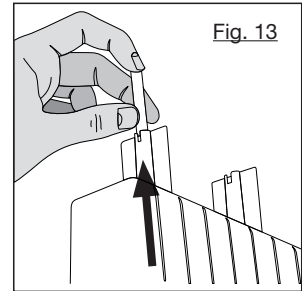

Rengjøring

Vi anbefaler at du rengjør innendørshagen mens du bytter Lingots® (omtrent hver 6. måned).

- Koble fra strømmen før rengjøring.
- Dypp aldri innendørshagen eller strømledningen i vann eller annen væske, hold den heller ikke under rennende vann.
- Bruk bare en myk klut eller en myk svamp og litt varmt vann tilsatt vaskemiddel. Skyll med vann og tørk godt før du setter i gang igjen.
- Kurver er oppvaskmaskinssikre, men du må skylle av komposten før vask.
- Ikke bruk slipemidler (bruk bare mild såpe).

For å fjerne lysstangen

Trykk på opplåserknappen nederst på stangen (fig. 14), og løft denne opp (fig. 15).

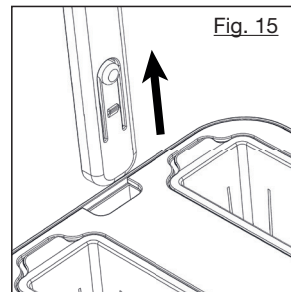
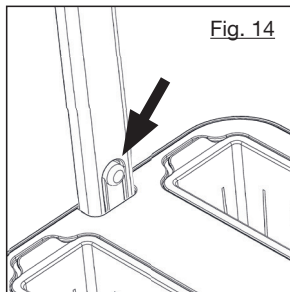

Lagring

Når innendørshagen ikke er i bruk, trekk ut støpselet og rengjør den.

- Bruk originalemballasje til oppbevaring. Oppbevar alltid Lingots® på et kjølig, tørt sted i originalemballasjen.
 - Den beste måten er i en lufttett beholder ved 39-43 ° F / 4-6 ° C (f.eks. kjøleskapets grønnsakskuff).
- Vi anbefaler at du bruker Lingots® innen et år etter kjøpet. Spirefrekvensen kan reduseres etter ett år.

Feilsøking

Problem	Mulig årsak	Løsning
Lysene virker ikke	Innendørshagen er ikke riktig tilkoblet	Kontroller at adapteren er riktig tilkoblet til en stikkontakt (se avsnittet "tilkobling").
	Lyset er på "natt" -modus.	Lyset slås av automatisk etter 16 timer. Det holder seg av i 8 timer.
	Et LED-lys bør være mange år, så du trenger ikke å bytte ut lysene dine. Men hvis det trengs, er reservedeler tilgjengelige på Botaneo.	
De øverste bladene er «brent».	Anlegget er for nært lys.	Løft lampen i henhold til planteveksten. Hold minst 5 cm avstand mellom lyset og planten.
Min Lingot® spirte ikke.	Frøene har en normal spirekapasitet på 65 % til 95 %. Hvis mer enn 1/3 av Lingot® ikke spirer etter 20 dager, sjekk følgende:	
	Feil temperatur	Noen frø trenger minst 20 ° C for å spire: flytt innendørshagen til et annet sted.
	Lingot® er ikke gjennomvannet (Lingot®s overflate er fortsatt tørr).	Skyv Lingot® ned i kurven for å være sikker på at den når vannveken.
	Dårlige lagringsforhold.	Hvis Lingot® ble lagret under dårlige forhold (for varmt, for fuktig) i lang tid, er denne skaden uopprettelig. Se avsnittet "Lagring".
Mine planter har blomster, men ingen frukt.	Blomstene er ikke bestøvet	Du trenger å hjelpe til med bestøvningen. Fruktplanter (tomater, paprika, chili) vil bare vokse fra bestøvede blomster. Lingots® har alle selvbestøvende planter (som betyr at individuelle blomster inneholder både mannlige og kvinnelige deler som trengs for befruktning). Men noen ganger vil naturlig luftsirkulasjon i hjemmet ikke være nok til å spre pollen. Hvis du vil ha bedre resultat, må du bestøve plantene dine når de begynner å blomstre. For å gjøre det, bruk en av følgende metoder: <ul style="list-style-type: none"> • Rist forsiktig planten for hånd (optimal løsning for tomater). • Sett en vifte i nærheten av plantene for å skape kunstig "vind". • Børst forsiktig blomstene med en pollineringsbørste (optimal løsning for paprika og chili). Bestøv din blomstrende plante minst annenhver dag, og bare når lysene er på.
Mine planter har ikke blomster.	Mangel på mørke. Planter trenger en daglig mørk periode for å produsere blomster.	Hvis innendørshagen din er på et sted som mottar romlys (naturlig eller kunstig), må den være i et mørkt område i minst 8 timer hver 24. time.
	Ikke nok lys.	Du må beskjære planter for å holde dem under lampen.
	Feil temperatur	Flytt hagen din til et varmere eller kjøligere sted, avhengig av artene. f.eks. tomat, paprika og chili elsker varme: 21 ° C til 32 ° C.

Problem	Mulig årsak	Løsning
Jeg har mugg/ mose på min Lingot®.	Lyspunkt i Lingot®s hull.	Dette er ikke mugg, men leire, brukes til å feste frø i Lingot®. Dette er helt normalt.
	Hvit lo eller grønn mose.	Det kan oppstå under spiring og i løpet av de første 2 månedene. Det er kjent i organisk jordfri dyrking og avhenger av fuktigheten i rommet. Ikke bekymre deg, det forhindrer ikke veksten av plantene dine. Ikke fyll tanken over maksimalt nivå.
Det er insekter i plantene mine.	Lingots® er laget av et pasteurisert, naturlig substrat som er insektbestandig. Hvis du finner insekter i plantene dine, har de spredt seg fra andre innendørs planter eller utenfra. Noen få insekter er ikke skadelig for plantene dine, men de kan raskt formere seg hvis du ikke tar aksjon. Ikke glem å behandle alle andre planter i ditt hjem. Skyll alltid plantene dine med vann før du spiser dem, hvis du har behandlet dem. Hvis du har en invasjon, vil du kanskje begynne på nytt. Høst plantene og rengjør enheten godt med såpe. Vent noen dager og start igjen med 2 nye Lingots®.	

Hvis informasjonen i dette diagrammet ikke hjelper deg med å løse et bestemt problem, kan du kontakte Botaneos kundeservice.

Bruksanvisning

Vänligen läsa igenom dessa säkerhetsanvisningar noggrant innan du använder produkten för första gången och bevara den för framtida bruk.



- Drivhuset är endast avsett för användning inomhus och för hushåll.
- Använd endast drivhuset för dess avsedda användning enligt beskrivningen i anvisningarna. Använd endast tillbehör som rekommenderas av tillverkaren.
- Använd inte på våta platser, t.ex. ett dåligt ventilerat badrum, källare, nära öppna fönster (särskilt vid havet) eller utomhus.
- Håll det borta från heta ytor.
- Den här enheten är inte utformad för att användas av individer (inklusive barn) vars fysiska, sensoriska eller mentala förmågor är nedsänkta, eller personer med dålig erfarenhet eller kunskap, såvida det inte sker under övervakning av en ansvarig vuxen, för initiala anvisningar om användningen av enheten. Vi rekommenderar att du övervakar barn för att se till att de inte leker med enheten.
- Lampan från drivhuset innehåller ingen UV- eller IR-strålning.
- Stirra inte direkt in i ljuskällan eftersom LED-lamporna är mycket kraftfulla och bländande. Titta inte på lampan i över 1 minut.

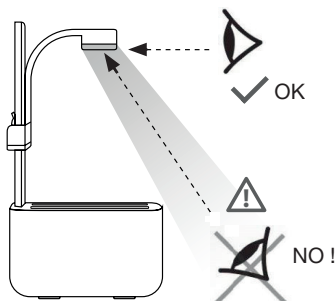

VARNING !
LED måttlig
riskgrupp 2
IEC 62471



- Håll den borta från barn och spädbarn. De är mycket känsliga för ljusstyrka.
 - Använd inte drivhuset som enda ljuskälla i ett rum.
 - Ljussystemet kan inte bytas ut.
 - Placera eller nedsänk inte behållaren, nätsladden eller lyktstolpen i vatten eller någon annan vätska.
 - Om den har en defekt nätkabel eller adapter måste den bytas ut med en officiell tillverkares.
 - Se till att nätsladden inte är klämd eller nypt, särskilt vid sladdens ändar.
 - Koppla inte ur kontakten genom att dra i nätsladden utan hellre genom att hålla adaptern.
 - Demontera inte adaptern och försök inte att ändra produkten eller någon av dess komponenter.
- Använd endast den medföljande adaptern: användning av en annan adapter kan skada produkten.
- Drivhuset använder endast 10,5V lågspänningssystem. Den har en specifik kontakt för att minska risken för elektrisk chock. Ändra eller modifiera inte adaptern på något sätt.
 - Koppla alltid ur kontakten från eluttaget före rengöring.
 - Vid normal användning kommer en måttlig värme att avges från ljuset och adaptern att visas. Detta förväntas och uppvisar ingen risk för brand eller brännskada.
 - Täck aldrig över ljuset. Överhettning kan skada lysdioderna.
 - Lingots® (block av odlingssubstrat) är naturligt men ej ätbart: förvaras oåtkomligt för barn och husdjur.

Din produkt

Boxens innehåll

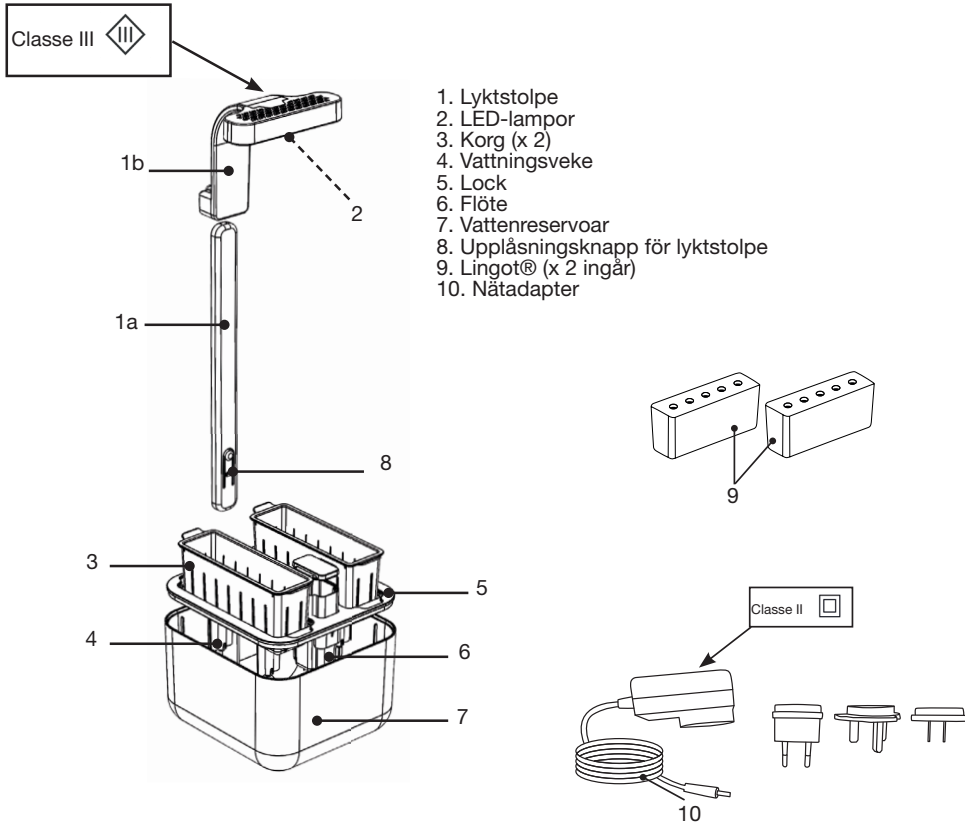

Specifikationer

- Dag-/nattbelysning: 16 timmar / 8 timmar
 - Lågenergi-LED
 - Justerbar ljushöjd enligt växtens tillväxt.
 - Reservoarkapacitet: 1L (34 oz)
 - Flötessystem för att övervaka vattennivån
 - Lägsta nivåmärke
 - Mått: 5" (17,4 cm) x 7" (18,4 m) x 18" (46 cm)
 - Nätadapter: modell: A122-1051000EC
- Effekt: 100 - 240 V – 0,4A – 50-60 Hz
Produktion: 10,5 V 1000 mA

Du kan köpa Lingots® och reservdelar till ditt drivhus hos din lokala återförsäljare där du köpte den eller på botaneo.green

Vart ska du placera ditt drivhus?

- Endast för inomhusbruk.
- Placera nära ett eluttag.
- I ett väl ventilerat rum.
- Utom räckhåll för barn eller husdjur.
- På en platt, jämn och stabil yta (lutad yta kan minska reservoarens kapacitet).
- Håll borta från damm och fuktighet.
- Optimal driftstemperatur är 25°C (77°F).
- Drivhuset behöver inte solljus och kan därför placeras var du än finner det lämpligt, även i ett fönsterlöst rum.
- Undvik att placera ditt drivhus under permanent direkt solljus (t.ex. vinterträdgård på sommaren), nära värmare eller luftkonditionering. Växter gillar inte drag av luft eller torr luft och kan torka ut om de får för mycket solljus.
- Vänligen håll ett minimalt utrymme på 3 cm (1,5 tum) mellan toppen av drivhuset och något annat föremål (även i maximal position ska drivhuset inte röra vid en vägghylla till exempel).
- Om det används i ett sovrum kan drivhusets lampor störa sömncykeln.
- Om du måste flytta ditt drivhus, koppla loss adaptern från eluttaget och flytta enheten med båda händerna. Lyft aldrig drivhuset i dess lyktstolpar.

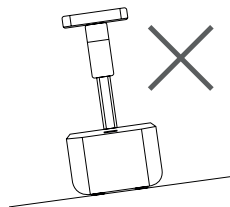

Montering av de olika delarna

1. Ta försiktigt ut alla delar ur förpackningen. Säkerställ att alla delar är inkluderade.
2. Ställ vattenreservoaren på en platt och stabil yta. Installera flödet (6), locket (5) och sedan korgarna (3).
3. Sätt in ljusstödet (1b) på lyktstolpen (1a) (se figur 1 nedan) och sätt sedan lyktstolpen på plats (fig 2). Du kommer att känna ett "klick" (fig 3).

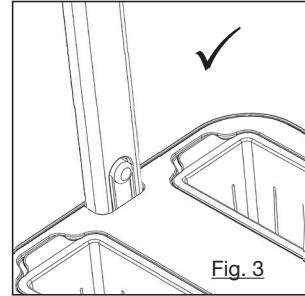
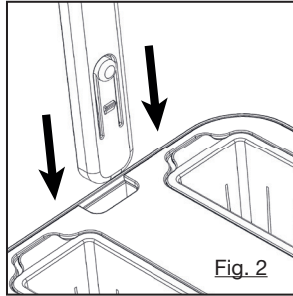
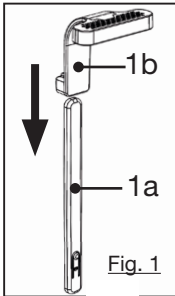

4. Öppna förpackningen för en eller flera Lingot®, tryck ut dem ur lådan på sättet som visas (fig 4). Sätt in Lingot® i korgarna (fig 5).

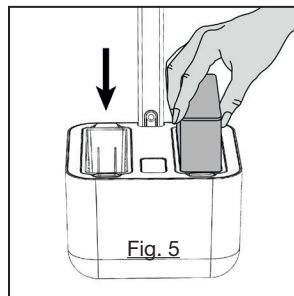
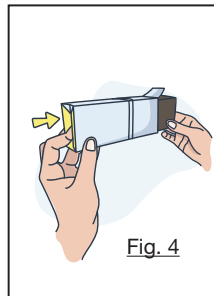

Du kan skära av namnetiketten på Lingot®-förpackningen och sätta in den bakom korgen för att identifiera dina växter (fig 6).

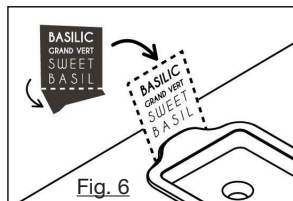

Hur fyller man vattenreservoaren?

1. Fyll vattenreservoaren genom hålet i mitten (fig 7). Använd en liten vattenkanna eller en karaff med en hållpip. Använd rumstempererat kranvatten eller regnvatten. Använd inte avhärdat eller demineraliserat vatten.

2. Håll långsamt tills flödet stiger och helt fyller luckan. Flödet visar dig den maximala mängd vatten du kan fylla. Vattenreservoarens maximala kapacitet är 1 liter (34 oz).

Observera: en Lingot® tar ca 3 timmar att återhydratisera. Om Lingot®-ytan efter 3 timmar inte är våt, tryck ner den i korgen.

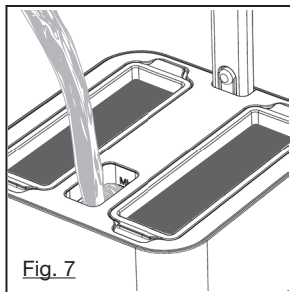

Fig. 7

När ska man fylla på vatten?

- Märkningen "MIN" indikerar minsta vattennivå. Fyll behållaren när du ser "MIN"-märkningen (fig 8).
- Försök inte fylla behållaren utöver den maximala nivån. För mycket vatten kan skada dina växter eller orsaka mögeltillväxt.
- Beroende på växtart, tillväxtfas och ditt klimat måste du fylla på vatten varje till var tredje vecka.
- När du börjar en ny gröningsprocess, kommer återhydreringen av Lingots® att kräva mycket vatten. Fyll på med vatten 24 timmar efter att du har satt in nya Lingots® för att få full reservoarkapacitet.

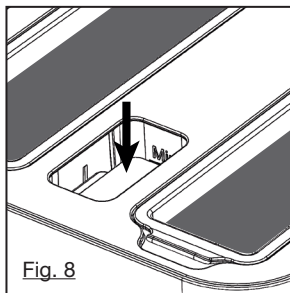

Fig. 8

Användning

Inkoppling

1. Koppla in en extremitet av adaptern i hålet belägen bakom stödet för belysningen (1b) (fig 9).
2. Koppla in den andra änden av adaptern till ett vägguttag (fig 10).
3. Belysningen tänds omedelbart.

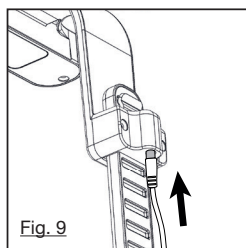

Fig. 9

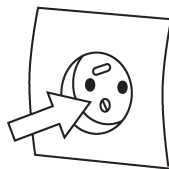

Fig. 10

Belysningstimer

- När du kopplar in drivhuset, lyser lampan under 16 timmar och stängs av under 8 timmar. Belysningstimeren förser automatiskt växter med optimal mängd av "dag" och "natt". Det är viktigt för friska växter.
- Lamporna tänds varje dag vid den tid då du kopplade in i ditt drivhus.
- till exempel, om du kopplar in det klockan 7:00, stängs lamporna av klockan 22:00. Det förblir så här tills du inte kopplar från adaptern.
- Om dina växter får något omgivande ljus under dagen (naturligt eller artificiellt) rekommenderar vi att du ställer in drivhusets lampor till att vara påslagna under dagtid.
- För att återställa belysningstimeren, koppla ur adaptern i minst 30 sekunder

Justera lamphöjden

- Börja med den lägre nivån och, när växterna växer, justera lampan och skörda regelbundet innan bladen rör lamporna.
- För att justera höjden: håll drivhuset med en hand och lyft upp lyktstolpen med den andra handen (fig 11).
- Håll ett minsta avstånd på 1-2 tum/2-5 cm mellan växterna och lampan (fig 12).

Beskär dina växter ofta innan löven rör lamporna.

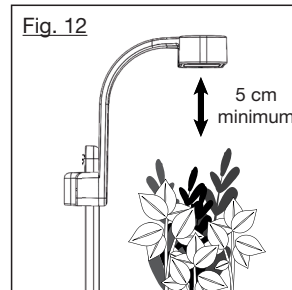
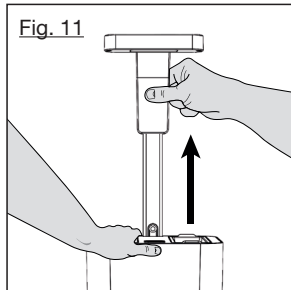

Drivhusvård

- Kontrollera vattennivån och fyll på vatten vid behov.
- Justera lyktstolpen.
- Beskär dina växter ofta. När dina växter åldras kan du se några bruna eller gula löv. Dra loss dessa för att hålla växten frisk och hjälpa till att avväjra sjukdom. Håll ditt drivhus fritt från döda löv. Ta bort döda, bruna stammar vid basen med sax (dra inte loss).
- Byt ut vattningsvevarkarna var sjätte månad (se avsnittet "Underhåll och rengöring").
- Under långvarig frånvaro är det bäst att börja med 2 nya Lingots® som har autonomi upp till 4 veckor. För vuxna växter är vattningsautonomi 1-2 veckor.

När ska man byta ut en Lingot®?

- Det är dags att byta ut din Lingot® när din växt inte längre producerar tillräckligt, inte växer tillbaka efter skörden eller har svag smak.
- Kompostera den eller blanda den med jord i ditt drivhus eller i en blomkruka.
- VARNING: vid utbyte av Lingot® ska du inte kasta plastkorgen som innehåller Lingot®. Den kommer inte att levereras med den nya Lingot®.
- Lingots® från Veritable®-märket finns på veritable-potager.com

Kan jag använda mina egna frön och/eller jord?

Lingots® har valt ut för sina rika smaker, deras snabba tillväxt och deras kompakta fullvuxna storlek passar in i drivhuset.

Om du försöker med dina egna frön, jord och/eller näringsämnen kan vi inte garantera att det växer lika effektivt som med Lingots®.

Garantin gäller inte om enheten är skadad på grund av felaktig användning.

Underhåll och rengöring

Byta ut vattningsveckar:

- Det är bäst att ersätta vattningsveckarna var sjätte månad, speciellt om rötterna har gått igenom.
- För att ta bort veckarna trycker du på dem från insidan av korgen (fig 13).

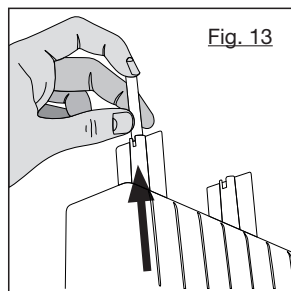

Rengöring

Vi rekommenderar att du rengör ditt drivhus medan du byter Lingots® (ungefär var sjätte månad).

- Koppla bort strömmen före rengöring.
- Sänk aldrig ned drivhuset eller nätsladden i vatten eller annan vätska, eller placera det under rinnande vatten.
- Använd endast en mjuk trasa eller en mjuk svamp och lite varmt vatten med tillsatt rengöringsmedel. Skölj med vatten och handdukstorka innan du återigen monterar det.
- Korgar kan maskindiskas, men komposten måste sköljas av innan de rengörs.
- Använd inte slipande rengöringsmedel (använd endast mild tvål).

To remove the lighting pole

Tryck på upplåsningsskruven längst ner på stolpen (fig 14) och lyft sedan upp den (fig 15).

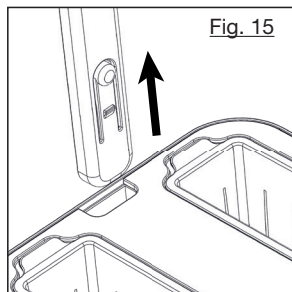
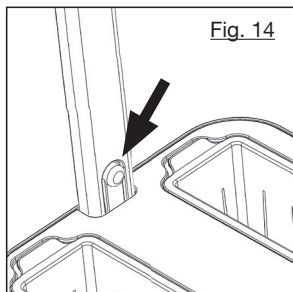

Förvaring

När drivhuset inte används, dra ut huvudkontakten och rengör det.

- Använd originalförpackning för förvaring. Förvara alltid Lingots® på en sval, torr plats i sin originalförpackning.
- Det bästa sättet är med en lufttät behållare vid 39-43°F / 4-6°C (t.ex. kylskåpets grönsakslåda). Vi rekommenderar att du använder dina Lingots® inom det år de köptes. Groningshastigheten kan minska efter ett år.

Felsökning

Problem	Möjlig orsak	Lösning
Lampor fungerar inte	Drivhuset är inte inkopplat korrekt	Kontrollera att adaptern är korrekt inkopplad till ett funktionsuttag (se avsnittet "inkoppling").
	Belysningen är på "natt"-läge.	Belysningen kommer automatiskt att stängas av efter 16 timmar. Den kommer att vara avslagen under 8 timmar.
	En LED-lampa bör hålla många år, så du behöver inte byta ut dina lampor. Men om det behövs finns reservdelar tillgängliga på Botaneo.	
De övre bladen är «brända».	Växten är för nära belysningen.	Lyft upp lampan enligt växttillväxten. Håll ett avstånd på minst 5 cm (2 tum) mellan belysningen och växten.
Min Lingot® grodde inte.	Fröerna har en normal gröningshastighet på 65 % till 95 %. Om mer än 1/3 av Lingot® inte grodde efter 20 dagar, kontrollera följande:	
	Fel temperatur	Vissa frön behöver minst 20°C (68°F) för att gro: flytta ditt drivhus till en annan plats.
	Lingot® är inte bevattnad (Lingot®s yta är fortfarande torr).	Tryck ned Lingot® i korgen för att säkerställa att den når vattningsvekarna.
	Dåliga förvaringsförhållanden.	Om din Lingot® förvarats under dåliga förhållanden (för varmt, för fuktigt) under lång tid, är denna skada oåterkallelig. Se avsnittet "Förvaring".
Mina växter har blommor men inga frukter.	Blommorna är inte pollinerade	<p>Du behöver hjälpa till med pollinering. Fruktväxter (tomater, paprika, het chili) kommer bara att växa från pollinerade blommor. Lingots® är alla självpollinerande växter (vilket innebär att enskilda blommor innehåller både han- och hondelar som behövs för befruktning). Men ibland kommer det naturliga luftflödet i ditt hem inte att räcka för att sprida pollen. Om du vill ha bättre resultat måste du pollinera dina växter när de börjar blomma.</p> <p>Gör detta genom att använda någon av följande metoder:</p> <ul style="list-style-type: none"> • Skaka plantan försiktigt för hand (optimal lösning för tomater). • Placera en fläkt nära dina växter för att skapa artificiell "vind". • Borsta försiktigt blommans insida med en pollinerande borste (optimal lösning för paprika och het chili). <p>Pollinera din blommande växt minst varannan dag, och bara när lamporna är på.</p>

Problem	Möjlig orsak	Lösning
Mina växter har inga blommor.	Brist på mörker. Växter behöver en daglig mörk period för att producera blommor.	Om ditt drivhus är på ett ställe som tar emot någon omgivande belysning (naturlig eller artificiell), ställ det i ett mörkt område i minst 8 timmar var 24:e timme.
	Inte tillräckligt med ljus.	Du måste beskära dina växter för att hålla dem under lampan.
	Felaktig temperatur	Flytta ditt drivhus till en varmare eller svalare plats beroende på arten. t.ex. tomat, paprika och chili älskar värme: 21°C (70°F) till 32°C (90°F).
Jag har mögel/mossa på min Lingot®.	Ljus fläck i Lingot®-hålen.	Detta är inte mögel, utan lera, som används för att fixera frön i Lingot®. Detta är helt normalt.
	Vitt fluff eller grön mossa.	Det kan uppträda under gröningsfasen och under de första 2 månaderna. Det är välkänt i organiskt jordfritt jordbruk och beror på luftfuktigheten i ditt rum. Oroa dig inte, det hindrar inte tillväxten av dina växter. Fyll inte tanken över maximal nivå.
Det finns insekter i mina växter.	Lingots® är gjorda av ett pastöriserat naturligt substrat som är insektsbeständigt. Om du hittar insekter i dina växter har de spridit sig från andra inomhusväxter eller från utsidan. Ett fåtal insekter är inte skadliga för dina växter, men de kan snabbt föröka sig om du inte agerar. Glöm inte att behandla alla andra växter i ditt hem. Skölj alltid dina växter med vatten innan du äter om du har behandlat dem. Om du har en infestation, kanske du vill börja om. Skörda dina växter och rengör enheten väl med tvål. Vänta några dagar och börja sedan med 2 nya Lingots®.	

Om informationen i det här diagrammet inte hjälper dig att lösa ett specifikt problem kan du kontakta Botaneos kundtjänst.

Käyttöohjeet

Lue nämä turvallisuusohjeet huolellisesti, ennen kuin käytät tuotetta ensimmäistä kertaa ja pidä ne tallessa

- Sisäpuutarha on tarkoitettu vain sisä- ja kotikäyttöön.
- Käytä sisäpuutaraa vain sen käyttötarkoitukseen ohjeiden mukaisesti. Älä käytä lisälaitteita, joita valmistaja ei ole suositellut.
- Älä käytä kosteissa tiloissa, esim. huonosti ilmastoidussa kylpyhuoneessa, kellarissa, lähellä avoimia ikkunoita (etenkin merenrannalla) tai ulkona.
- Säilytettävä poissa kuumilta pinoilta.
- Tätä laitetta ei ole tarkoitettu käyttää sellaisten henkilöiden (mukaan lukien lapset) toimesta, joiden fyysiset, sensoriset tai henkiset kyvyt ovat rajoittuneet tai henkilöiden toimesta, joilla on heikko kokemus tai tietämys, elleivät he ole vastuussa olevan aikuisen valvonnan alaisia, tämän laitteen käyttöä koskevien alkuperäisten ohjeiden osalta. Suosittelemme, että valvotte lapsia varmistaaksenne, että he eivät leiki tällä laitteella.
- Sisäpuutarhasta tuleva valo ei sisällä mitään UV- tai IR-säteilyä.
- Älä katso suoraan valolähteeseen, koska LEDit ovat erittäin tehokkaita ja häikäiseviä. Älä katso valoon yli minuutin ajan.

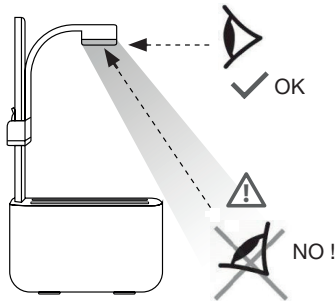

VAROITUS!
LEDin vähäinen
rskiryhmä 2
IEC 62471



- Säilytä lasten ja vauvojen ulottumattomissa. He ovat hyvin herkkiä kirkkaudelle.
- Älä käytä sisäpuutarhaa huoneen ainoana valonlähteenä.
- Valojärjestelmää ei voida vaihtaa.
- Älä aseta tai upota säiliötä, virtajohtoa tai valopylvästä veteen tai muuhun nesteeseen.
- Jos laitteessa on viallinen virtajohto tai sovitin, se on vaihdettava virallisen valmistajan valmistamaan tuotteeseen.
- Varmista, että virtajohtoon ei kohdistu puristusta tai nipistämistä, varsinkin johdon päihin.
- Älä irrota laitetta vetämällä virtajohdosta vaan pitämällä kiinni sovittimesta.
- Älä irrota sovittinlaitetta ja älä yritä muokata tuotetta tai sen komponentteja.
- Käytä vain mukana toimitettua sovintia: erilaisen sovittimen käyttäminen voi vahingoittaa tuotetta.
- Sisäpuutarha käyttää vain 10,5 V:n pienjännitejärjestelmää. Siinä on erityinen pistoke, joka vähentää sähköiskun riskiä. Älä muuta tai muokkaa sovintia millään tavalla.
- Irrota laite aina pistorasiasta ennen puhdistamista.
- Normaalisissa käytössä valosta ja sovittimesta voi tulla kohtalaista lämpöä. Tämä on odotettavissa eikä se aiheuta tulipalon tai palovammojen vaaraa.
- Älä koskaan peitä valoa. Ylikuumentuminen voi vahingoittaa LED-valoja.
- Lingots® (viljelylaittekipale) on luonnollinen, mutta ei syötävä: Pidä se lasten ja lemmikkieläinten ulottumattomissa.

Tuotteesi

Laatikon sisältö

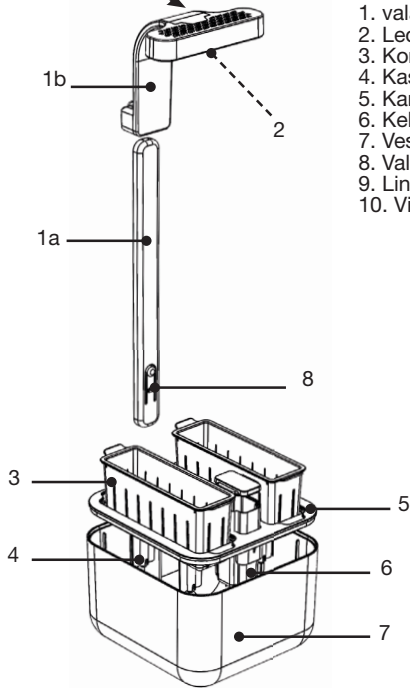
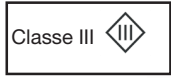

1. valaisinpylväs
2. Led-valot
3. Kori (x 2)
4. Kastelulanka
5. Kansi
6. Kelluke
7. Vesisäiliö
8. Valaistuspylvään avauspainike
9. Lingot® (x 2 mukana)
10. Virtasovitin

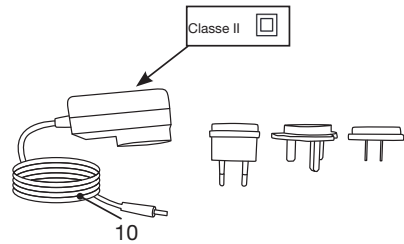
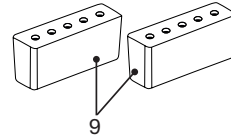

Tekniset tiedot

- Päivä / yövalo: 16 tuntia / 8 tuntia
 - Pienitehoinen LED
 - Säädettävä valaistuskorkeus kasvien kasvun mukaan.
 - Säiliön tilavuus: 1L (34 oz)
 - Kellumisjärjestelmä vedenpinnan tarkkailemiseksi
 - Vähimmäistason merkki
 - Mitat: 5”(17.4cm) x 7”(18.4cm) x 18”(46cm)
 - AC-sovitin: Malli: A122-1051000EC
- Syöttö: 100 - 240 V - 0.4A - 50-60 Hz
Ulostulo: 10,5 V 1000 mA

Voit ostaa Lingots®-tuotteita ja varaosia sisäpuutarhaasi paikalliselta jälleenmyyjältäsi, josta ostit sen tai botaneo.green

Mihin sisäpuutarha voidaan sijoittaa?

- Vain sisäkäyttöön.
- Aseta sähköpistorasian lähelle.
- Kunnolla ilmastoituun huoneeseen.
- Pois lasten tai lemmikkieläinten ulottuvilta.
- Tasaiselle ja vakaalle pinnalle (kallistettu pinta voi pienentää säiliön kapasiteettia).
- Pois pölystä ja kosteudesta.
- Optimaalinen käyttölämpötila on 25 °C (77 °F).
- Sisäpuutarha ei tarvitse auringonvaloa, joten se voidaan sijoittaa mihin tahansa sopivaan paikkaan, vaikka ikkunattomaan huoneeseen.
- Vältä sisäpuutarhan sijoittamista pysyvään suoraan auringonvaloon (esim. kasvihuoneeseen kesällä) lähelle lämmittimiä tai ilmastointia. Kasvit eivät pidä vedosta tai kuivasta ilmasta ja ne voivat kuivua, jos ne saavat liikaa auringonvaloa.
- Pidä sisäpuutarhan yläosan ja minkä tahansa muun esineen välillä vähintään 3 cm:n (1,5 tuuman) suuruinen tila (jopa maksimaalisessa asennossa, sillä puutarha ei saa koskettaa esimerkiksi seinähyllyä).
- Jos käytät sitä makuuhuoneessa, puutarhavalaisimet voivat häiritä unisykliä.
- Jos haluat siirtää sisäpuutarhiasi, irrota sovitin pistorasiasta ja siirrä laitetta molemmilla käsillä. Älä koskaan nosta sisäpuutarhaa sen valaistuspylväistä.

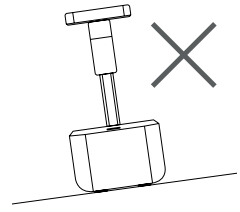

Eri elementtien kokoaminen

1. Poista pakkauksesta kaikki osat pois varoen. Varmista, että kaikki osat ovat mukana.
2. Aseta vesisäiliö tasaiselle ja tukevalle alustalle. Asenna kelluke (6), kansi (5) sitten korit (3).
3. Aseta valotuki (1b) valaistuspylvääseen (1a) (katso kuva 1 jäljempänä) ja aseta valopylväs paikalleen (kuva 2). Tunnet kiikkauksen (kuva 3).

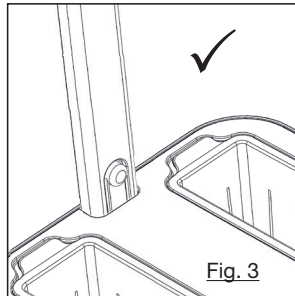
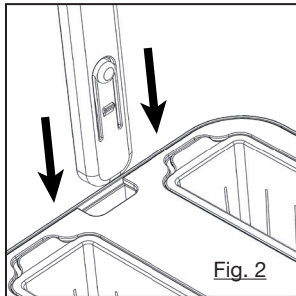
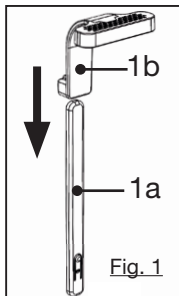

4. Avaa yksi tai useampi Lingot®-pakkaus, työnnä ne ulos laatikosta kuvan osoittamalla tavalla (kuva 4). Aseta Lingot®-tuote/tuotteet koriin (kuva 5).

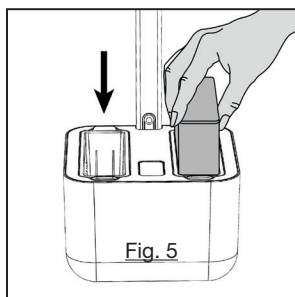
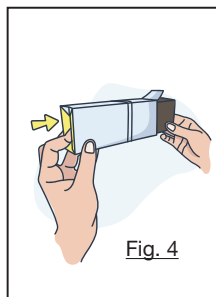

Voit leikata Lingot®-pakkauksessa olevan nimilapun ja asettaa sen koriin, jotta voit tunnistaa kasvisi (kuva 6).

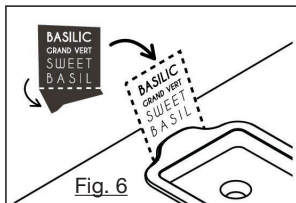

Kuinka täyttää vesisäiliö?

1. Täytä vesisäiliö keskiaukosta (kuva 7). Käytä pientä kastelukannua tai koukullista karahvia. Käytä huonelämpötilan kaltaista vesijohtovettä tai sadevettä. Älä käytä pehmennettä tai demineralisoitua vettä.
 2. Kaada hitaasti, kunnes kelluke nousee ja sulkee aukon kokonaan. Kelluke ohjaa sinut maksimaalisen vesimäärän täyttämiseksi. Vesisäiliön enimmäiskapasiteetti on 1 litra (34 oz).
- Huomaus: Lingot®-tuotteelta kestää noin 3 tuntia uudelleenhydratoitua. Jos 3 tunnin kuluttua Lingot®-tuotteen pinta ei ole märkä, työnnä se alas koriin.

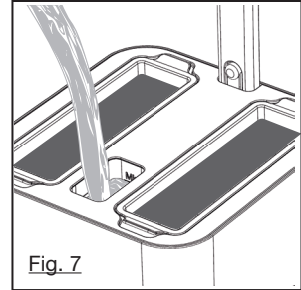

Milloin lisätä vettä?

- Merkki "MIN" ilmaisee veden vähimmäistason. Täytä säiliö, kun näet "MIN" -merkin (kuva 8).
- Älä yritä täyttää säiliötä enimmäistason ylitse. Liian paljon vettä voi vahingoittaa kasveja tai aiheuttaa homeen kasvua.
- Kasvilajikkeesta, kasvuvaiheesta ja ilmastosi mukaisesti sinun on lisättävä vettä 1 - 3 viikon välein.
- Kun aloitat uuden idätysprosessin, Lingots®-tuotteen hydratoiminen uudelleen käyttää paljon vettä. Täytä uudestaan vedellä 24 tunnin kuluttua uuden Lingots®-tuotteen asettamiseksi jälkeen täydellisen säiliökapasiteetin saamiseksi.

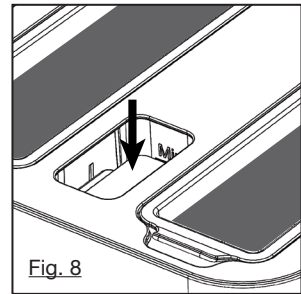

Käyttö

Liitäntä

1. Liitä sovittimen ääripää valaisimen (1b) tuen takana olevaan reikään (kuva 9).
2. Liitä sovittimen toinen pää seinän pistorasiaan (kuva 10).
3. Valaistus käynnistyy välittömästi.

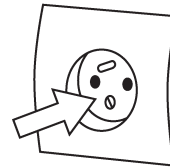
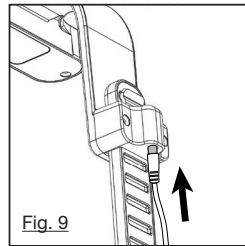

Valoajstin

- Kun liität sisäpuutarhan, valo pysyy päällä 16 tuntia ja pois päältä 8 tuntia. Valoajstin tarjoaa automaattisesti kasveille optimaalisen määrän "päivää" ja "yötä". Se on tärkeää terveille kasveille.
 - Valot syttyvät joka päivä siihen aikaan, kun liität sisäpuutarhasi.
- Jos esim. liität sen klo 7.00, valot sammuvat klo 23.00. Se toimii näin, kunnes irrotat sen sovittimesta.
- Jos kasvisi saavat ympäristö valo päivän aikana (luonnollista tai keinotekoista), suosittelemme, että asetat sisäpuutarhavalaisimet päälle päivällä.
 - Jos haluat nollata valoajstin, irrota sovitin vähintään 30 sekunniksi.

Säädä valon korkeutta

- Aloita alemmalta tasolta ja kasvien kasvaessa säädä lampputa ja korvaa sato säännöllisesti, ennen kuin lehdet koskettavat valoja.
- Säädä korkeus: pidä sisäpuutarhaa kädellä ja nosta valopylvästä toisella kädellä (kuva 11).
- Pidä 1-2 tuuman / 2-5 cm: n vähimmäisetäisyys kasvien ja valon välillä (kuva 12).

Siisti kasveja usein, ennen kuin lehdet koskettavat valoja.

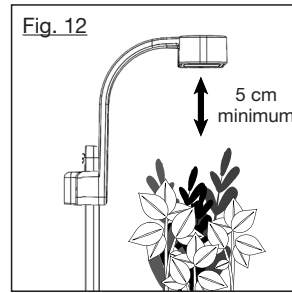
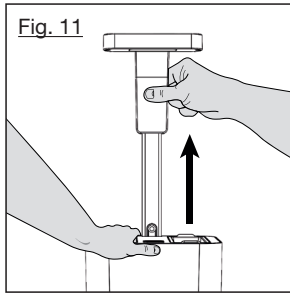

Sisäpuutarhan hoitaminen

- Valvo veden tasoa ja lisää tarvittaessa vettä.
- Säädä valopylväs.
- Siisti usein kasveja. Kasvien ikääntyessä voi nähdä ruskeita tai keltaisia lehtiä. Vedä ne pitääaksesi kasvit tuoreina ja auttaaksesi torjumaan tauteja. Pidä puutarha puhtaana kuolleista lehdistä. Poista kuolleet, ruskeat varret pohjasta saksilla (älä vedä).
- Vaihda kastelulangat kuuden kuukauden välein (katso "Huolto ja puhdistus" -kohta).
- Pitkiä poissaolojaksoa varten on hyvä aloittaa kahdella uudella Lingots®-tuotteella, jotka tulevat toimeen yksin enintään 4 viikkoa. Aikuisten kasvien kasteluväli on 1-2 viikkoa.

Milloin Lingot® vaihdetaan?

- On aika korvata Lingot®, kun kasvi ei enää tuota tarpeeksi, ei kasva sadonkorjuun jälkeen tai siinä on heikko maku.
- Kompostoi se tai sekoita se maaperään puutarhassa tai kukkaruukussa.
- VAROITUS: Älä heitä Lingot®-tuotteen sisältävää muovikoria Lingot®-tuotteen vaihdon aikana. Sitä ei toimiteta uuden Lingot®-tuotteen toimittamisen yhteydessä.
- Veritable®-tuotemerkin Lingots®-tuotteita on saatavana sivulla veritable-potager.com.

Voinko käyttää omia siemeniä ja / tai maata?

Lingots®-tuotteet on valittu rikkaiden makujensa ja nopean kasvunsa takia sekä sen takia, että niiden kompakti täydeksi kasvanut koko sopii sisäpuutarhaan.

Jos kokoilet omia siemeniä, maata ja / tai ravinteita, emme voi taata, että se kasvaa yhtä tehokkaasti kuin Lingots®-tuotteet.

Takuu ei ole voimassa, jos laite on vahingoittunut väärän käytön vuoksi.

Huolto ja puhdistus

Kastelulankojen vaihtaminen:

- On suositeltavaa vaihtaa kastelulangat kuuden kuukauden välein, varsinkin jos juuret ovat läpäisseet ne.
- Irrota langat työntämällä niitä korin sisäpuolelta (kuva 13).

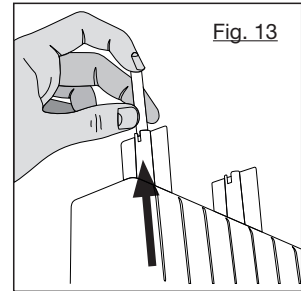

Puhdistaminen

- Suosittamme, että puhdistat sisäpuutarhasi, kun vaihdat Lingots®-tuotteet (noin 6 kuukauden välein).
- Irrota virta ennen puhdistusta.
 - Älä koskaan upota sisäpuutarhaa tai virtajohtoa veteen tai muuhun nesteeseen tai aseta juoksevaan veteen.
 - Käytä vain pehmeää liinaa tai pehmeää sientä ja hieman kuumaa vettä, johon on lisätty pesunestettä. Huuhtelee vedellä ja kuivaa pyyhkeellä ennen uudelleenasetusta.
 - Korit voidaan pestä astianpesukoneessa, mutta multa on huuhdeltava pois ennen pesua.
 - Älä käytä hankaavia puhdistusaineita (käytä vain mietoa saippuaa).

Valopistokkeen poistaminen

Paina navan keskellä olevaa avauspainiketta (kuva 14) ja nosta se ylös (kuva 15).

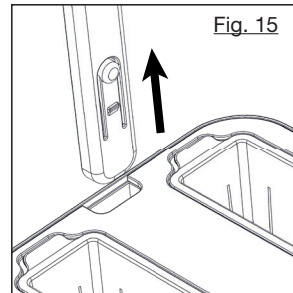
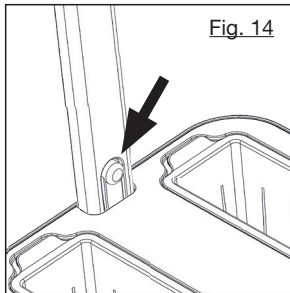

Säilytys

Kun sisäpuutarha ei ole käytössä, vedä pääpistoke ulos ja puhdista se.

- Käytä alkuperäistä pakkausta säilytykseen. Säilytä Lingots®-tuotteet aina viileässä ja kuivassa paikassa alkuperäisessä laatikossa.
- Paras tapa on ilmatiiviissä säiliössä, jonka lämpötila on 39- 43°F/ 4-6°C (esim. jääkaapin viileämpi laatikko). Suosittelemme, että käytät Lingots®-tuotteet vuoden kuluessa niiden ostosta. Itämisnopeus voi laskea yhden vuoden kuluttua.

Ongelmanratkaisu

Ongelma	Mahdollinen syy	Ratkaisu
Valot eivät toimi	Sisäpuutarha ei ole kytketty oikein	Tarkista, että sovitin on liitetty oikein toimivaan pistorasiaan (katso kohta "liitäntä").
	Valo on "yö"-tilassa.	Valo sammuu automaattisesti 16 tunnin kuluttua. Se pysyy päältä 8 tunnin ajan.
	LED-valon pitäisi kestää useita vuosia, joten sinun ei tarvitse vaihtaa valoja. Tarvittaessa varaosia on kuitenkin saatavilla Botaneolta.	
Ylälehdet ovat "palaneet".	Kasvi on liian lähellä valoa.	Nosta lamppua kasvien kasvun mukaan. Pidä vähintään 5 cm (2 tuumaa) tilaa valon ja kasvin välillä.
Minun Lingot® ei itänyt.	Siementen normaali itävyyssprosentti on 65% - 95%. Jos yli 1/3 Lingot®-tuotteesta ei itänyt 20 päivän kuluttua, tarkista seuraavat asiat:	
	Väärä lämpötila	Jotkut siemenet tarvitsevat vähintään 20 °C (68 °F) itääkseen: siirrä sisäpuutarhasi toiseen paikkaan.
	Lingot®-tuotetta ei ole kasteltu (Lingot®-tuotteen pinta on vielä kuiva).	Työnnä Lingot® alas koriin varmistaaksesi, että se ulottuu kastelulankoihin.
	Huonot säilytysolosuhteet.	Jos Lingot®-tuotteesi on säilytetty huonoissa olosuhteissa (liian kuumassa, liian kosteassa) pitkän aikaa, tämä vaurio on peruuttamaton. Katso kohta "Säilytys".
Kasveissani on kukkia, mutta ei hedelmiä.	Kukat eivät ole pölyttyneet.	<p>Sinun täytyy auttaa pölytystä. Hedelmiä tuottavat kasvit (tomaatit, pippuri, kuuma chili) kasvavat vain pölyttyneistä kukista. Lingots®-tuotteet ovat kaikki itsepölyttyviä kasveja (eli yksittäiset kukat sisältävät sekä uros- että naarasosat, joita tarvitaan hedelmöittymiseen). Mutta joskus kotona luonnollinen ilmavirta ei riitä siitepölyn levittämiseen. Jos haluat paremman tuloksen, sinun on pölytettävä kasvit, kun ne alkavat kukkia.</p> <p>Voit tehdä tämän käyttämällä jompaakumpaa seuraavista tavoista:</p> <ul style="list-style-type: none"> • Kasvia ravistellaan varovaisesti käsin (optimaalinen ratkaisu tomaateille). • Aseta tuuletin lähelle kasveja keinotekoisen "tuulen" luomiseksi. • Harjaa kukkien sisäpuolta varovaisesti pölytysharjalla (optimaalinen ratkaisu paprikalle ja kuumaa chilille). <p>Pölytä kukkiva kasvisi vähintään 2 päivän välein ja vain silloin, kun valot ovat päällä.</p>

Ongelma	Mahdollinen syy	Ratkaisu
Kasveissani ei ole kukkia.	Pimeyden puute. Kasvit tarvitsevat päivittäisen pimeän ajan kukkien tuottamiseen.	Jos sisäpuutarhasi on paikassa, johon tulee yhtään huonevaloa (luonnollista tai keinotekoista), aseta se pimeään paikkaan vähintään 8 tunniksi 24 tunnin välein.
	Ei tarpeeksi valoa.	Sinun täytyy siistiä kasvejasi pitääksesi ne lampun alla.
	Virheellinen lämpötila	Siirrä puutarhasi lämpimämpään tai viileämpään paikkaan lajin mukaan. esim. tomaatit, pippuri ja chili rakastavat lämpöä: 21°C (70°F) - 32°C (90°F).
Minulla on hometta/sammalta Lingot®-tuotteessani.	Valopiste Lingot®-tuotteen rei'issä.	Tämä ei ole hometta, vaan savea, jota käytetään kiinnittämään siemeniä Lingot®-tuotteisiin. Tämä on täysin normaalia.
	Valkoista untuvaa tai vihreää sammalta.	Se voi ilmetä itämisvaiheessa ja ensimmäisen kahden kuukauden aikana. Se tunnetaan hyvin orgaanisessa maaperättömässä maataloudessa ja riippuu huoneesi kosteudesta. Älä huoli, se ei estä kasvien kasvua. Älä täytä säiliötä enimmäistason yläpuolelle.
Kasveissani on hyönteisiä.	Lingots® on valmistettu pastöroidusta luonnollisesta substraatista, jotka kestävät hyönteisiä. Jos löydät hyönteisiä kasveistasi, ne ovat levinneet muista sisäkasveista tai ulkopuolelta. Muutamet hyönteiset eivät haittaa kasveja, mutta ne voivat nopeasti moninkertaistua, jos et toimi. Älä unohda hoitaa kaikkia muita kasveja kotonasi. Huuhtelee kasvit vedellä aina ennen ruokailua, jos olet hoitanut niitä. Jos sinulla on paljon tuhoeläimiä, saatat haluta aloittaa uudelleen. Korjaa kasvisi ja puhdista laite hyvin saippualla. Odota muutama päivä ja aloita taas 2 uudella Lingots®-tuotteella.	

Jos tämän kaavion tiedot eivät auta sinua ratkaisemaan tiettyä ongelmaa, voit ottaa yhteyttä Botaneon asiakaspalveluun.

Brug instruktioner

Læs omhyggeligt disse sikkerhedsanvisninger, før du bruger produktet for første gang, og opbevar dem omhyggeligt.

- Indendørshaven er kun til indendørs- og husholdningsbrug.
- Brug denne indendørshaven udelukkende til den tilsigtede brug som beskrevet i instruktionerne.  Brug ikke tilbehør, der ikke er anbefalet af producenten.
- Brug ikke på våde steder, f.eks. et dårligt ventileret badeværelse, kælder, i nærheden af åbne vinduer (især ved havet), eller udendørs.
- Holdes væk fra varme overflader.
- Denne enhed er ikke beregnet til at blive anvendt af personer (herunder børn), hvis fysiske, sensoriske eller mentale evner er reduceret, eller personer med dårlig erfaring eller viden, medmindre de er under ansvarlig voksenovervågning, til de første instruktioner vedrørende brugen af enheden. Vi anbefaler at børn skal være under opsyn for at sikre, at de ikke leger med enheden.
- Lyset fra indendørshaven indeholder ingen UV- eller IR-stråling.
- Stir ikke direkte ind i lyskilden, da LED-lysene er meget kraftige og blændende. Se ikke på lyset længere end 1 minut.

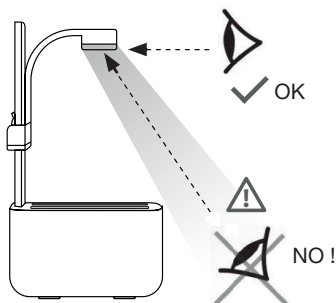

ADVARSEL!
LED modereret
risikogruppe 2
IEC 62471



- Holdes uden for rækkevidde fra børn og babyer. De er meget følsomme for lysstyrke.
- Brug ikke indendørshaven som en enkelt lyskilde i et rum.
- Lyssystemet kan ikke udskiftes.
- Undgå at placere eller nedsænke reservoiret, netledningen eller belysningsstangen i vand eller anden væske.
- Hvis den har en defekt netledning eller adapter, skal den udskiftes med en original eksemplar fra fabrikanten.
- Sørg for, at ledningen er fri for enhver klemning, især ved ledningens ende.
- Tag aldrig stikket ud af kontakten ved at trække i ledningen, men hold hellere ved adapteren.
- Afmonter ikke adapteren og forsøg ikke at ændre produktet eller en af dets komponenter.
- Brug kun den medfølgende adapter: Brug af en anden adapter kan beskadige produktet.
- Indendørshaven bruger kun 10,5V lavspændingssystem. Den har en specifik stik til reduktion af elektrisk størrisiko. Du må ikke ændre eller tilpasse adapteren på nogen måde.
- Træk altid stikket ud af stikkontakten inden rengøring.
- Ved normal brug fremkommer moderat varme fra lyset og adapteren. Dette er at forvente og udgør ikke en risiko for brand eller forbrændinger.
- Dæk aldrig lyset til. Overophedning kan beskadige LED'erne.
- Lingots® (voksende medieblok) er naturlig men ikke spiselig: Opbevares utilgængeligt for børn og kæledyr.

Dit produkt

Kassens indhold

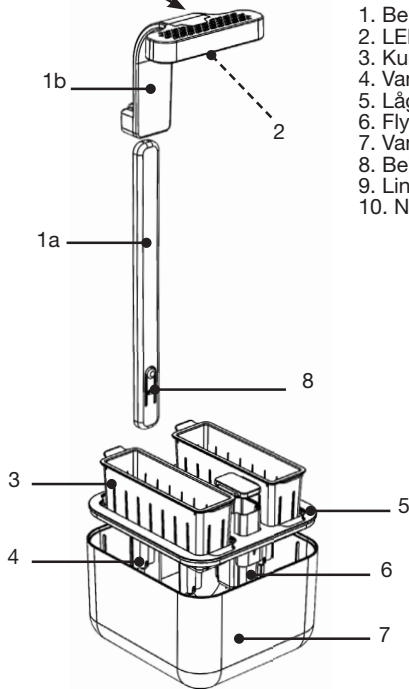
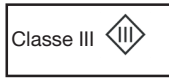

1. Belysningsstang
2. LED-lys
3. Kurv (x 2)
4. Vandingsstrips
5. Låg
6. Flyder
7. Vandreservoir
8. Belysningsstang knap til at låse op
9. Lingot® (x 2 inkluderet)
10. Netadapter

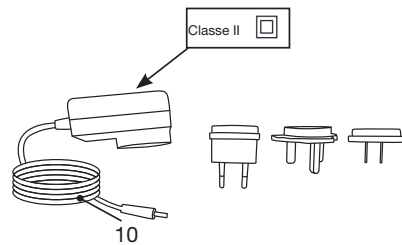
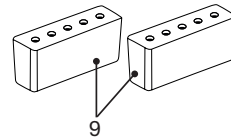

Specifikationer

- Dag / natbelysningstimer: 16 timer / 8 timer
 - Låg strømforsyning
 - Justerbar belysningshøjde i henhold til plantevæksten.
 - Reservoirkapacitet: 1L (34 oz)
 - Flydesystem til overvågning af vandstanden
 - Mindste niveau markering
 - Dimensioner: 5" (17,4 cm) x 7" (18,4 m) x 18" (46 cm)
 - Vekselsstrømsadapter: Model: A122-1051000EC
- Indgang: 100 - 240 V - 0,4A - 50-60 Hz
Udgang: 10,5 V 1000 mA

Du kan købe Lingots® og reservedele til din indendørs have hos din lokale forhandler, hvor du købte den eller på botaneo.green

Hvor skal du placere din indendørs have?

- Kun indendørs brug.
- Placer i nærheden af stikkontakten.
- I et godt ventileret rum.
- Uden for rækkevidde af børn eller kæledyr.
- På en flad, jævn og stabil overflade (vippefladen kan reducere reservoirkapaciteten).
- Væk fra støv og fra fugt.
- Optimal driftstemperatur er 25 °C (77 °F).
- Indendørs haven behøver ikke sollys, og kan derfor placeres, hvor du finder det passende, selv i et vinduesløst rum.
- Undgå at placere din indendørs have under permanent direkte sollys (f.eks. i en vinterhave om sommeren), i nærheden af varmeapparater eller klimaanlæg. Planter kan ikke lide træk eller tør luft og kunne tørre ud, hvis de får for meget sollys.
- Hold en minimal afstand på 3 cm (1,5 inch) mellem toppen af indendørs haven og en hvilken som helst anden genstand (selv i maksimal position skal haven f.eks. ikke røre ved en væghylde).
- Hvis det bruges i et soveværelse, kan havelysene forstyrre søvncyklussen.
- Hvis du skal flytte din indendørs have, skal du tage adapteren ud af stikkontakten og flytte enheden med begge hænder. Løft aldrig indendørs haven ved dens belysningspoler.

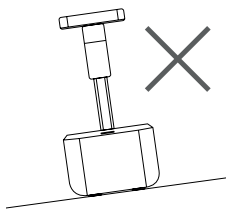

Samling af de forskellige elementer

1. Fjern forsigtigt alle elementerne ud af deres emballage. Bekræft, at alle dele er inkluderet.
2. Sæt vandreservoaret på en flad og stabil overflade. Installer flyderen (6), låget (5) og derefter kurvene (3).
3. Sæt lysstøtten (1b) på belysningsstangen (1a) (se figur 1 nedenfor), og sæt derefter belysningsstangen på plads (fig. 2). Du vil føle et "klik" (fig. 3).

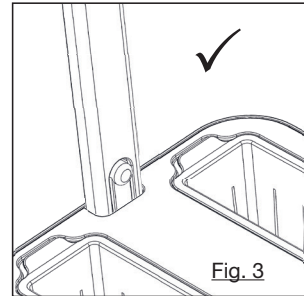
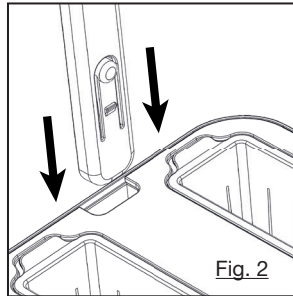
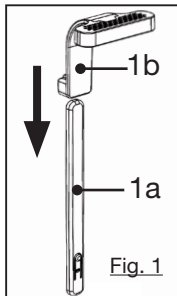

4. Åbn emballagen af en eller flere Lingot®'er, skub dem ud af kassen som vist (fig. 4). Sæt Lingot®'erne i kurven (s) (fig. 5).

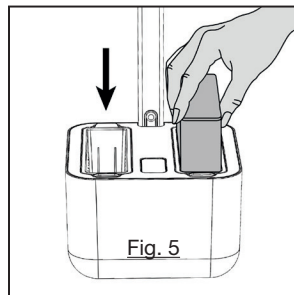
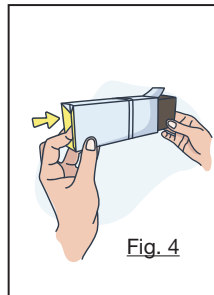

Du kan skære navnetiketten på Lingot®s emballage og indsætte den bag kurven for at identificere dine planter (figur 6).

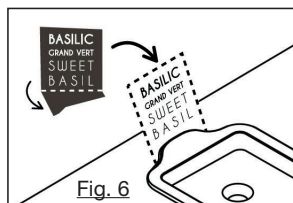

Hvordan fyldes vandreservoiret?

1. Fyld vandreservoiret i midterhullet (fig. 7). Brug en lille vandkande eller en karaffel med en tud. Brug vand med stuetemperatur eller regnvand. Brug ikke blødgjort eller demineraliseret vand.
2. Hæld langsomt, indtil flyderen stiger op og lukker hullet helt. Flyderen guider dig til den maksimale mængde vand, der skal fyldes på. Vandreservoirets maksimale kapacitet er 1 liter (34 oz).
Bemærk: En Lingot® tager cirka 3 timer at rehydrere. Hvis efter 3 timer overfladen af Lingot® ikke er våd, skub den ned i kurven.

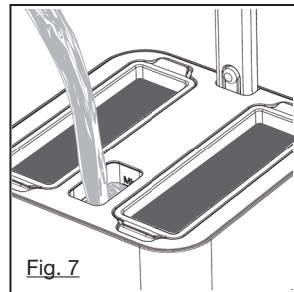

Fig. 7

Hvornår skal man tilføje vand?

- Mærket "MIN" angiver det laveste vandniveau. Fyld beholderen, når du ser mærket "MIN" (fig. 8).
- Forsøg ikke at fylde reservoiret ud over maksimumsniveauet. For meget vand kan skade dine planter eller forårsage skimmelvækst.
- Afhængigt af planteart, vækstfasen og dit klima skal du tilsætte vand hver 1 til 3 uger.
- Når du begynder en ny spireproces, vil der blive anvendt meget vand ved genhydrering af Lingots®. Fyld op igen med vand 24 timer efter indsættelse af nye Lingots® for at få fuld reservoirkapacitet.

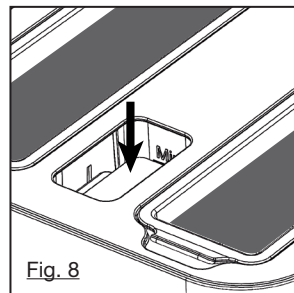

Fig. 8

Brug

Tilslutning

1. Tilslut en ekstremitet af adapteren i hullet bagved belysningsstøtten (1b) (fig. 9).
2. Tilslut den anden ende af adapteren til en stikkontakt (fig. 10).
3. Lyset tændes straks.

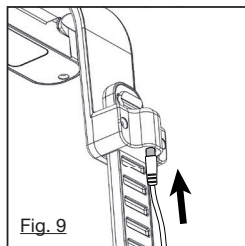

Fig. 9

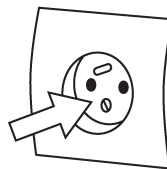

Fig. 10

Lystimeren

- Når du tilslutter indendørs haven, forbliver lyset tændt i 16 timer og slukket i 8 timer. Lyset timer forsyner automatisk planter med den optimale mængde "dag" og "nat". Det er vigtigt for sunde planter.
- Lyset tænder hver dag på det tidspunkt, hvor du har tilsluttet din indendørs have. f.eks. hvis du tilslutter det kl. 7:00, slukker lyset kl. 23:00. Det forbliver som dette, indtil du ikke slukker for adapteren.
- Hvis dine planter får noget omgivelseslys i løbet af dagen (naturligt eller kunstigt), anbefaler vi, at du indstiller dine indendørs havelys i løbet af dagen.
- For at nulstille lysets timer skal du tage stikket ud af stikkontakten i mindst 30 sekunder.

Juster lysets højde

- Start med det lavere niveau, og efterhånden som planterne vokser, justeres lampen regelmæssigt, før bladene rører ved lysene.
- For at justere højden: Hold indendørs haven med hånden og løft stolpen med den anden hånd (fig. 11).
- Hold en afstand på 1-2 inch / 2-5 cm mellem planterne og lyset (fig. 12).

Beskær dine planter ofte, før blade berører lysene.

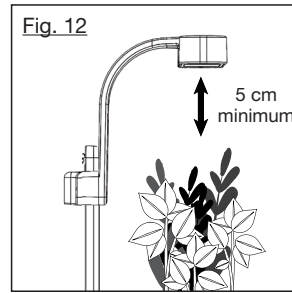
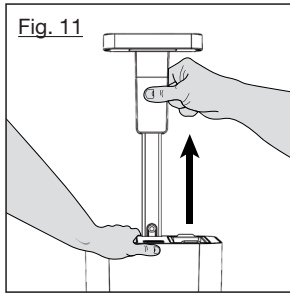

Indendørs havepleje

- Kontroller vandstanden og tilsæt vand, når det er nødvendigt.
- Juster belysningsstangen.
- Beskær dine planter ofte. Som dine planter bliver ældre kan du se nogle brune eller gule blade. Fjern disse for at holde planten frisk og hjælpe med at afværge sygdommen. Hold haven fri af døde blade. Fjern døde, brune stængler ved bunden med en saks (træk ikke).
- Udskift vandingsstripsene hver 6. måned (se afsnit "Vedligeholdelse og rengøring").
- Ved lang fraværelse er det bedst at starte med 2 nye Lingots®, der kan klare sig selv i op til 4 uger. Voksne planter kan klare sig selv i 1-2 uger.

Hvornår skal du erstatte en Lingot®?

- Det er på tide at udskifte din Lingot®, når din plante ikke længere producerer nok, ikke vokser til efter høst eller har en svag smag.
- Komposter det eller bland det med jord i din have eller blomsterkrukke.
- ADVARSEL: Ved Lingot® udskiftning må du ikke smide plastikkurven ud sammen med din Lingot®. Den leveres ikke med den nye Lingot®.
- Lingots® fra Veritable®-mærket fås på veritable-potager.com

Kan jeg bruge mine egne frø og/eller jord?

Lingots® er blevet udvalgt for deres rige smag, deres hurtige vækst og deres kompakte, fuldvoksne størrelse som passer til indendørs haven.

Hvis du prøver dine egne frø, jord og/eller næringsstoffer, kan vi ikke garantere, at det vil vokse lige så effektivt som med Lingots®.

Garantien gælder ikke, hvis enheden er beskadiget på grund af ukorrekt brug.

Vedligeholdelse og rengøring

Replacing watering wicks :

- Det er bedst at udskifte vandstripsene hver 6. måned, især hvis rødderne er gået igennem.
- For at fjerne stripsene skal du skubbe dem ud af kurven (fig. 13).

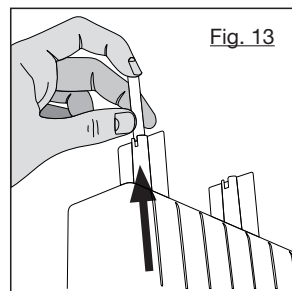

Rengøring

Vi råder dig til at rengøre din indendørs have, og skifter dine Lingots® (ca. hver 6. måned).

- Afbryd strømmen inden rengøring.
- Nedsænk aldrig indendørs haven, netledningen i vand eller anden væske, eller placer enheden under rindende vand.
- Brug kun en blød klud eller en blød svamp og noget varmt vand tilsat med opvaskemiddel. Skyl med vand og tør med en klud, før enheden samles igen.
- Kurvene er opvaskemaskine-sikre, men komposten skal skylles af før vask.
- Brug ikke slibende rengøringsmidler (brug kun mild sæbe).

For at fjerne belysningsstangen

Tryk på oplåsningsknappen nederst på stangen (fig. 14), og tag den op (fig. 15).

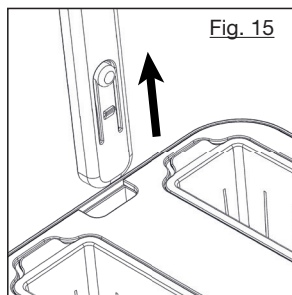
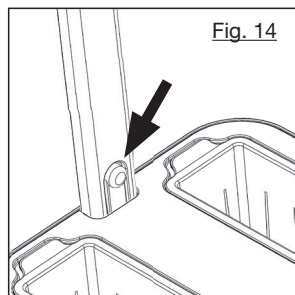

Opbevaring

Når indendørs haven ikke er i brug, skal du trække netstikket ud og rense det.

- Brug den originale emballage til opbevaring. Opbevar altid Lingots® på et køligt, tørt sted i deres originale æske.
 - Den bedste måde er i en lufttæt beholder ved 39-43 °F / 4-6 °C (f.eks. dit køleskabs grønsagsskuffe).
- Vi anbefaler at du bruger din Lingots® inden for året efter deres køb. Spiringshastigheden kan falde efter et år.

Fejlfinding

Problem	Mulig årsag	Løsning
Lys fungerer ikke	Indendørs haven er ikke tilsluttet korrekt	Kontroller, at adapteren er korrekt tilsluttet til et netstik (se afsnittet "tilslutning").
	Lyset er i "nat" tilstand.	Lyset slukker automatisk efter 16 timer. Det forbliver slukket i løbet af 8 timer.
	Et LED-lys bør holde i mange år, så du behøver ikke at udskifte dine lys. Om nødvendigt er udskiftningsdele tilgængelige på Botaneo.	
De øverste blade er «brændte».	Planten er for tæt på lyset.	Løft lampen så det passer til plantevæksten. Hold et minimumsrum på 5 cm (2 inch) mellem lyset og planten.
Min Lingot® spirede ikke.	Frøene har en normal spireevne på 65 % til 95 %. Hvis mere end 1/3 af Lingot® ikke spirer efter 20 dage, skal du kontrollere følgende:	
	Forkert temperatur	Nogle frø behøver mindst 20 °C (68 °F) for at spire: Flyt din indendørs have til et andet sted.
	Lingot® er ikke vandet (Lingot®s overflade er stadig tør).	Skub Lingot® ned i kurven for at være sikker på det når vandingsstripsene.
	Dårlige opbevaringsforhold.	Hvis din Lingot® blev opbevaret under dårlige forhold (for varmt, for fugtigt) i lang tid, er denne skade irreversibel. Se afsnittet "Opbevaring".
Mine planter har blomster, men ingen frugter.	Blomster er ikke blevet bestøvet	Du skal hjælpe med bestøvning. Frugtplanter (tomater, peber, hot chili) vil kun vokse fra bestøvede blomster. Lingots® er alle selvbestøvende planter (der betyder individuelle blomster indeholder både han- og hunde, der er nødvendige til befrugtning). Men sommetider vil den naturlige luftstrøm i dit hjem ikke være nok til at sprede pollen. Hvis du vil have bedre resultat, skal du bestøve dine planter, når de begynder at blomstre. For at gøre det skal du bruge en af følgende metoder: <ul style="list-style-type: none"> • Ryst forsigtigt planten med hånden (optimal løsning for tomater). • Placer en ventilator i nærheden af dine planter for at skabe kunstig "vind". • Børst forsigtigt blomsternes inderside med en bestøvbørste (optimal opløsning til paprika og varm chili). Bestøv din blomstrende plante mindst hver 2. dag, og kun når lysene er tændt.
Mine planter har ikke blomster.	Manglende mørke. Planter har brug for en daglig mørk periode for at producere blomster.	Hvis din indendørs have er på et sted, der modtager noget lys (naturligt eller kunstigt), skal det være i et mørkt område i mindst 8 timer hver 24. time.
	Ikke nok lys.	Du skal beskære dine planter for at holde dem under lampen.
	Forkert temperatur	Flyt din have til et varmere eller køligere sted afhængigt af arten. f.eks. tomat, peber og chili elsker varmen: 21 °C (70 °F) til 32 °C (90 °F).

Problem	Mulig årsag	Løsning
Jeg har skimmel/mos på min Lingot®.	Lette pletter i Lingot® hullerne.	Dette er ikke skimmelsvamp, men ler, der bruges til at fastsætte frø i Lingot®. Dette er helt normalt.
	Hvide frug eller grøn mos.	Det kan forekomme i spirefasen og i de første 2 måneder. Det er velkendt i økologisk jordfrit landbrug og afhænger af dit rums fugtighed. Bare rolig, det forhindrer ikke væksten af dine planter. Fyld ikke tanken over det maksimale niveau.
Der er insekter i mine planter.	Lingots® er lavet af et pasteuriseret naturligt substrat, som er insektbestandigt. Hvis du finder insekter i dine planter, har de spredt sig fra andre indendørs planter eller udefra. Et par insekter er ikke skadelige for dine planter, men de kan hurtigt formere sig, hvis du ikke handler. Glem ikke at behandle alle andre planter i dit hjem. Skyl altid planterne med vand, før de spises, hvis du har behandlet dem. Hvis du har en infektion, er det måske nødvendigt at starte forfra. Høst dine planter og rengør din enhed godt med sæbe. Vent et par dage og start igen med 2 nye Lingots®.	

Hvis oplysningerne i dette diagram ikke hjælper dig med at løse et bestemt problem, kan du kontakte Botaneos kundeservice.

Użyj instrukcji

Przed użyciem zapoznaj się uważnie z instrukcją obsługi i zachowaj ją do przyszłego wykorzystania.

- Ogródek Botaneo® przeznaczony jest do wyłącznie użytku wewnątrz pomieszczeń.
- Używaj ogródka zgodnie z przeznaczeniem i po zapoznaniu się z instrukcją obsługi. Nie stosuj żadnych dodatkowych elementów nie rekomendowanych przez producenta.
- Nie używaj w wilgotnych pomieszczeniach jak np. słabo wentylowana łazienka, piwnica, okolice otwartych okien (szczególnie nad morzem) lub na zewnątrz.
- Trzymaj z dala od gorących powierzchni i źródeł ciepła.
- Urządzenie jest nieodpowiednie dla dzieci, osób niepełnosprawnych oraz osób nieposiadających wystarczającego doświadczenia lub wiedzy w obsłudze urządzenia. Ogródek Botaneo® nie jest zabawką. Jeśli urządzenie jest używane w pobliżu dzieci lub osób niepełnosprawnych wymagany jest nadzór odpowiedzialnej osoby dorosłej.
- Światło pochodzące z ogrodu Botaneo® nie emituje promieniowania UV i IR (podczerwonego).
- Nie spoglądaj na źródło światła – lampy LED są bardzo mocne i oślepiające. Na światło nie należy spoglądać dłużej niż minutę.

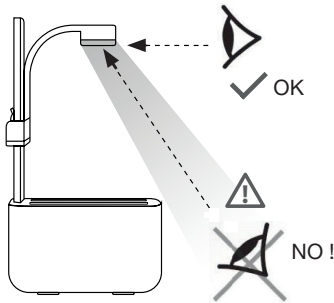

OSTRZEŻENIE!
Grupa Ryzyka LED 2
IEC 62471



- Trzymać z dala od dzieci i niemowląt – ich oczy są bardzo wrażliwe na poziom jasności emitowany przez urządzenie.
- Nie wykorzystuj ogrodu jako jedyne źródła światła w pomieszczeniu.
- Nie jest możliwa wymiana systemu oświetlenia.
- Nie umieszczaj ani nie zanurzaj zbiornika, przewodu zasilającego i słupa oświetleniowego w wodzie lub jakimkolwiek innym płynie.
- Uszkodzony kabel lub zasilacz musi zostać wymieniony na nowy, pochodzący z oficjalnej dystrybucji producenta.
- Upewnij się, że kabel zasilający nie jest w żaden sposób zgięty lub poskręcany, szczególnie jego zakończenia.
- Odłączaj urządzenie trzymając za wtyczkę zasilacza, nie ciągnij za kabel.
- Nie rozmontowuj zasilacza i nie modyfikuj urządzenia lub jakiegokolwiek jego elementu.
- Używaj tylko zasilacza z zestawu: zastosowanie innego zasilacza może doprowadzić do uszkodzenia produktu.
- Ogródek Botaneo® korzysta z niskiego napięcia 10.5V. Urządzenie posiada specjalną wtyczkę minimalizującą ryzyko porażenia prądem. Nie wymieniać/zamieniać zasilacza dołączonego.
- Przed czyszczeniem zawsze odłączaj urządzenie od źródła prądu.
- Małe ilości ciepła generowane przez oświetlenie i zasilacz nie stanowią w normalnych warunkach ryzyka poparzenia ani pożaru.
- Nie przykrywaj oświetlenia LED. Przegrzanie może spowodować uszkodzenie lamp.
- Wkłady nasienne Lingot® (podłoże z nasionami) są pochodzenia naturalnego, ale nie są jadalne: Należy je przechowywać poza zasięgiem dzieci i zwierząt.

Twój produkt

Zawartość opakowania:

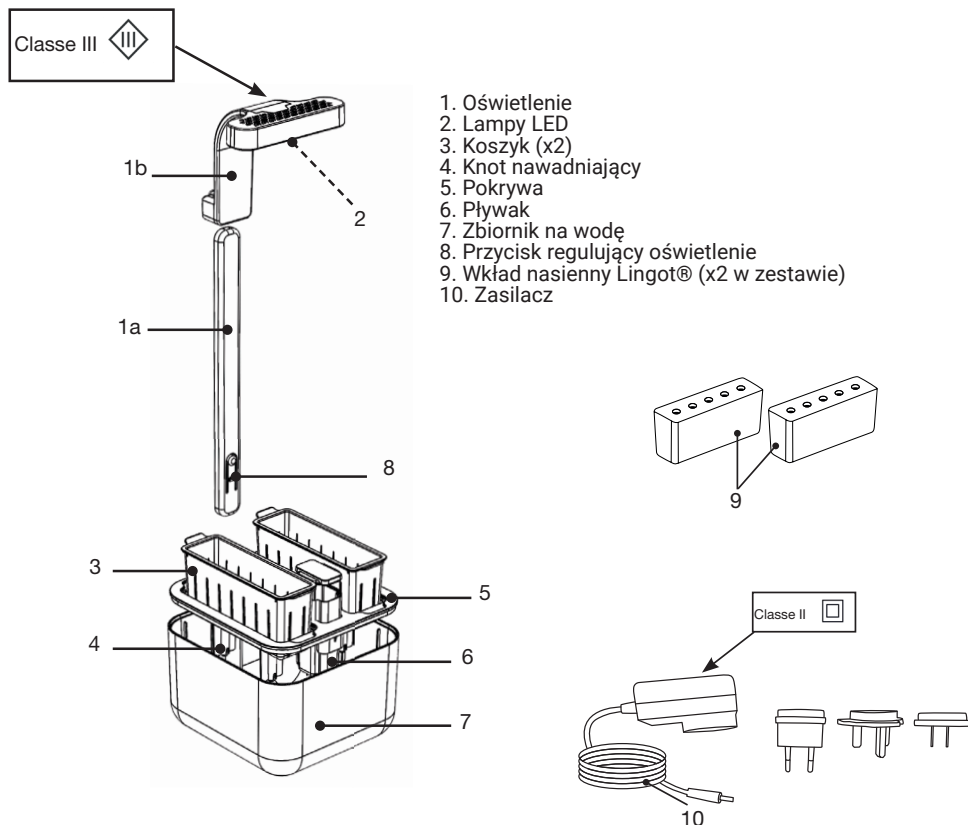

Dane techniczne:

- Oświetlenie dzień/nocne: 16/8 godzin
 - Lampa LED niskiej mocy
 - Regulowana wysokość oświetlenia w zależności od wzrostu roślin.
 - Pojemność zbiornika na wodę: 1L
 - Pływak służący do kontroli poziomu wody
 - Oznaczenie minimalnego poziomu wody
 - Wymiary: 17.4 x 18.4 x 46cm
 - Zasilacz AC: Model: A122-1051000EC
- Moc wejściowa: 100 - 240 V - 0.4A - 50-60 Hz
Moc wyjściowa: 10.5 V 1000 mA

Wkłady nasienne Lingot® oraz części zamienne do ogródka Botaneo® są dostępne w Internecie – listę sklepów na botaneo.green

Gdzie umieścić ogródek Botaneo® Eylo?

- Tylko do użytku wewnątrz pomieszczeń.
- Umieść w pobliżu źródła prądu.
- W dobrze wentylowanym pomieszczeniu.
- Z dala od dzieci i zwierząt.
- Na płaskiej, równej i stabilnej powierzchni (pochyła powierzchnia może ograniczyć pojemność zbiornika na wodę).
- Z dala od pyłu i wilgoci.
- Optymalna temperatura pracy urządzenia wynosi 25°C.
- Ogród nie potrzebuje światła słonecznego i może być umieszczony w każdym pomieszczeniu, nawet pozbawionym okien.
- Unikaj umieszczania ogrodu w miejscu stałego i bezpośredniego wpływu światła słonecznego (np. ciepłarnia), w pobliżu grzejników i klimatyzatorów. Rośliny nie lubią przeciągów oraz suchego powietrza i mogą uschnąć, gdy przyjmą zbyt wiele światła słonecznego.
- Zachowaj minimalną odległość 3cm pomiędzy wierzchołkiem urządzenia a ścianą lub półką (nawet w najwyższym położeniu ogród nie powinien dotykać żadnego z tych obiektów).
- Światła nie powinny zaburzać cyklu snu, gdy urządzenie umieszczone zostało w sypialni.
- Przed przeniesieniem ogródka Botaneo® w inne miejsce odłącz od prądu. Przełoś trzymając oburącz. Nie podnoś za ramiona oświetlające.

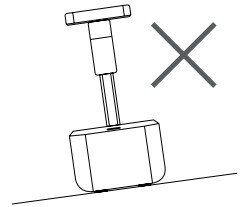

Montaż elementów

1. Ostrożnie wyjmij elementy z opakowania i sprawdź, czy nie brakuje żadnej z części.
2. Umieść zbiornik na wodę na płaskiej i stabilnej powierzchni. Zamontuj pływak (6), pokrywę (5), a następnie kosze (3).
3. Włóż wspornik oświetlenia (1b) na ramię (1a) (rys. 1 poniżej), a następnie umieść ramię z oświetleniem na jego miejscu (rys.2) aż usłyszysz kliknięcie (rys. 3).

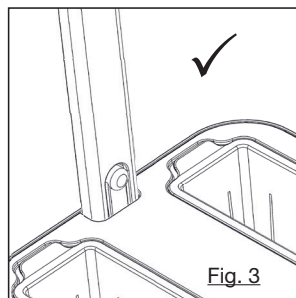
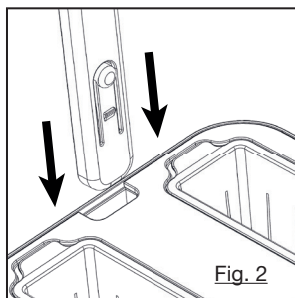
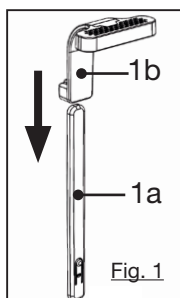

4. Otwórz opakowanie z jednym lub kilkoma wkładami nasiennymi Lingot®, wypchnij je z pudełka jak pokazano (rys. 4).

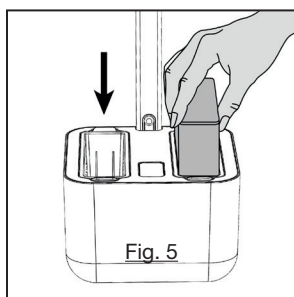
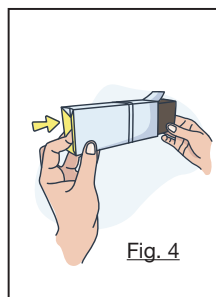

Włóż wkłady do koszyków. Odcięte etykiety można włożyć za koszyki celem identyfikacji roślin (rys. 6).

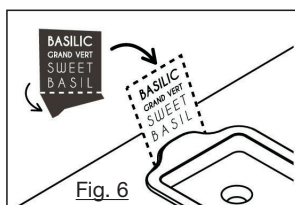

Jak napełniać zbiornik wody?

1. Napełniaj zbiornik poprzez otwór pośrodku ogródka (rys. 7). Użyj małej konewki lub karafki z dziobkiem. Stosuj wodę w temperaturze pokojowej z kranu lub deszczówkę. Nie używaj wody destylowanej lub demineralizowanej.

2. Wodę wlewaj powoli do momentu, gdy pływak zacznie się podnosić i całkowicie wypełni lukę. Pływak wskazuje maksymalną ilość wody, którą można wlać. Maksymalna pojemność pojemnika wynosi 1 liter.

Uwaga: Nawodnienie wkładu nasiennego Lingot® następuje po 3 godzinach. Jeśli po tym czasie powierzchnia wkładu nie jest wilgotna dociśnij go w koszyku.

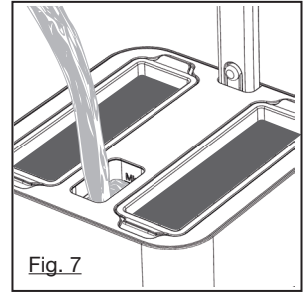

Fig. 7

Kiedy dołączyć wodę?

- Znak „MIN” wskazuje minimalny poziom wody. Zbiornik należy napełnić, gdy widoczny jest znak „MIN” (rys. 8).
- Nie próbuj napełnić zbiornika ponad maksymalny poziom. Nadmierna ilość wody szkodzi roślinom i może doprowadzić do pojawienia się pleśni.
- W zależności od gatunku rośliny, cyklu wzrostu oraz klimatu wodę należy uzupełniać co 1-3 tygodnie.
- W okresie kiełkowania nawadnianie wkładów roślinnych Lingot® wymaga dużych ilości wody. W celu zachowania pełnego zbiornika uzupełniaj brakującą wodę po 24 godzinach od umieszczenia nowych wkładów.

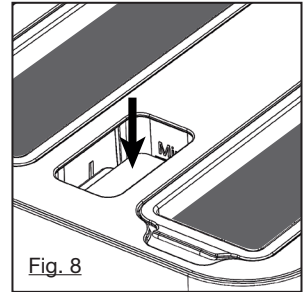

Fig. 8

Korzystanie z urządzenia

Podłączenie

1. Końcówkę zasilacza podłącz do otworu znajdującego się za wspornikiem oświetlenia (1b) (rys.9).
2. Drugą końcówkę zasilacza podłącz do gniazdka (rys.10).
3. Natychmiast zapali się światło.

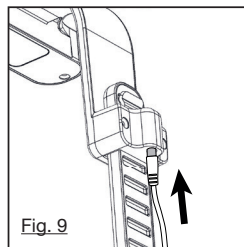

Fig. 9

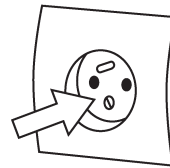

Fig. 10

Timer oświetlenia

- Po podłączeniu ogrodu światło przez 16 godzin będzie pozostawać włączone, a przez 8 wyłączone. Timer oświetlenia automatycznie dostarczy roślinom optymalnej ilości „dnia” i „nocy”. Jest to kluczowe dla zdrowia roślin.
- Światła włączą się każdego dnia o godzinie, o której ogród został podłączony do prądu. Jeśli podłączenie nastąpiło o 7:00, to światła zgasną o 23:00. Cykl będzie zachowany do momentu odłączenia urządzenia od prądu.
- Jeśli rośliny otrzymują światło z otoczenia (naturalne lub sztuczne), to zaleca się, aby oświetlenie

ogrodu pozostało włączone w czasie dnia.

- Aby zresetować timer oświetlenia należy odłączyć zasilacz na przynajmniej 30 sekund.

Regulacja wysokości oświetlenia

- Rozpocznij od niższego poziomu ustawienia i wraz ze wzrostem roślin reguluj wysokość lamp i dokonuj zbiorów zanim liście dotkną światła.
- Dostosowanie wysokości: przytrzymaj ogródek jedną ręką, podnieś ramię z oświetleniem drugą (rys. 11).
- Zachowaj minimalną odległość 2-5cm pomiędzy roślinami a oświetleniem (rys. 12).

Przycinaj często rośliny zanim liście dotkną oświetlenia.

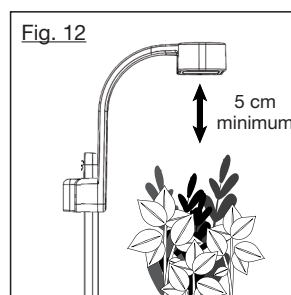
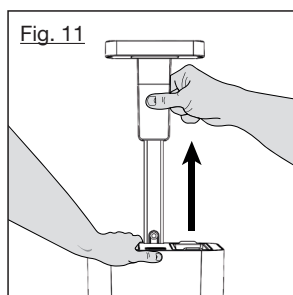

Opieka nad ogródkiem

- Kontroluj poziom wody i w razie konieczności uzupełniaj braki.
- Reguluj ramię oświetlenia w zależności od stopnia wzrostu roślin.
- Przycinaj często rośliny. Z czasem mogą zacząć pojawiać się brązowe lub żółte liście. Należy je usunąć, aby rośliny zachowały świeżość i były wolne od chorób. Martwe i brązowe rdzenie usuwaj nożyczkami (nie wyrwij).
- Wymieniaj knoty nawadniające co 6 miesięcy (rozdział „Konserwacja i czyszczenie”).
- Podczas nieobecności najlepiej umieścić dwa nowe wkłady nasienne Lingot®, które nawadniane są autonomicznie przez 4 tygodnie. Dla starszych roślin czas ten wynosi od 1 do 2 tygodni.

Kiedy wymienić wkład nasienne Lingot®?

- Wkładu Lingot® należy wymienić, gdy rośliny nie przynoszą już wystarczających plonów – nie odrastają po zbiorze lub mają już słaby smak.
- Wkład można przerobić na kompost, wymieszać z ziemią w ogrodzie lub w doniczce.
- UWAGA: podczas wymiany wkładu Lingot® nie wyrzucaj plastikowego koszyka zawierającego wkład. Nie będzie dostarczony wraz z nowym wkładem nasieniem.
- Wkłady nasienne Lingot® od marki Veritable® są dostępne w Internecie – lista sklepów na www.veritable.com

Czy można stosować własne nasiona i glebę?

Wkłady nasienne Lingot® zostały wyselekcjonowane ze względu na bogactwo smaków, szybki wzrost i kompaktowy rozmiar w pełni rozwiniętej rośliny pasującej do ogródka Botaneo®.

Zastosowanie własnych nasion, gleby lub nawozów może nie zagwarantować tak efektywnego wzrostu roślin jak ten z wkładów Lingot®.

Gwarancja nie będzie obowiązywać, jeśli urządzenie zostanie uszkodzone poprzez niewłaściwe użytkowanie.

Konserwacja i czyszczenie

Wymiana knotów nawadniających:

- Knoty nawadniające najlepiej wymienić po 6 miesiącach, szczególnie gdy korzenie już przeszły na wylot.
- Knoty usuwa się poprzez ich wypchnięcie w wnętrza koszyka (rys. 13)

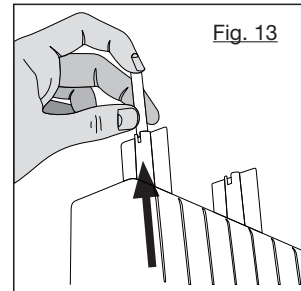

Czyszczenie

Zaleca się czyszczenie ogródka przy okazji wymiany wkładów nasiennych Lingot® (mniej więcej co 6 miesięcy).

- Przed czyszczeniem odłącz urządzenie od zasilania.
- Nigdy nie zanurzaj ogródka i kabla zasilającego w wodzie lub innej cieczy, lub w wodzie bieżącej.
- Używaj tylko miękkiej tkaniny lub gąbki i ciepłej wody z odrobiną mydła/płynu do mycia naczyń. Oplukaj wodą i wysusz przed ponownym złożeniem.
- Koszyki można myć w zmywarce po uprzednim wypłukaniu resztek kompostu.
- Nie używaj ściernych środków czyszczących (używaj tylko łagodnego mydła).

Zdejmowanie ramienia z oświetleniem

Naciśnij przycisk zwalniający blokadę u podstawy ramienia (rys. 14), a następnie podnieś (rys. 15).

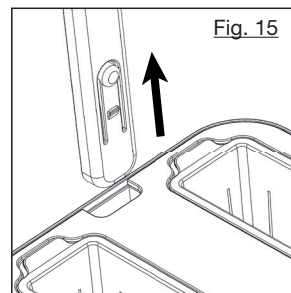
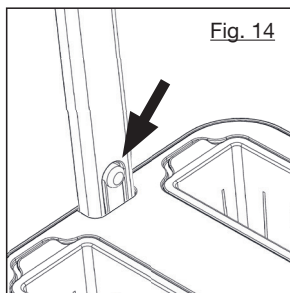

Przechowywanie

Jeśli ogródek nie jest używany należy odłączyć jego zasilanie i oczyścić.

- Przechowuj w oryginalnym opakowaniu. Wkłady nasienne Lingot® przechowuj w oryginalnych opakowaniach w chłodnym i suchym miejscu.
- Najlepiej stosować hermetyczne pojemniki i składować je w temp. 4-6°C. Zaleca się wykorzystanie wkładu Lingot® w ciągu jednego roku od chwili zakupu. Po roku zmniejsza się ich zdolność kiełkowania.

Rozwiązywanie problemów

Problem	Możliwa przyczyna	Rozwiązanie
Oświetlenie nie działa.	Ogródek nie jest właściwie podłączony do prądu.	Sprawdź, czy zasilacz jest właściwie podłączony do gniazdka (rozdział „Podłączenie”).
	Oświetlenie znajduje się w trybie „nocy”.	Oświetlenie wyłącza się automatycznie po 16 godzinach. Pozostaje wyłączone przez 8.
	Diody LED powinny wytrzymać wiele lat, więc nie będzie konieczna ich wymiana. Jeśli jednak zajdzie taka potrzeba, skontaktuj się z nami poprzez stronę www.botaneo.green	
Najwyżej położone listki są „poparzone”.	Roślina znajduje się zbyt blisko oświetlenia.	Dostosuj wysokość ramienia oświetlenia do wzrostu rośliny. Powinna być zachowana minimalna odległość 5cm między rośliną a oświetleniem.
Wkłady roślinne Lingot® nie kiełkują.	Nasiona posiadają normalną zdolność kiełkowania 65%-95%. Jeśli więcej niż 1/3 wkładu Lingot® nie kiełkuje po 20 dniach należy sprawdzić:	
	Nieodpowiednia temperatura	Większość nasion potrzebuje do kiełkowania przynajmniej temp. 20°C: przenieś ogródek w inne, cieplejsze miejsce.
	Wkład nasienny nie jest nawodniony (ich powierzchnia wciąż jest sucha).	Docisnij wkład w koszyk tak, aby na pewno sięgał knotów nawadniających.
	Nieodpowiednie warunki przechowywania	Jeśli wkłady nasienne były przechowywane dłuższy czas w złych warunkach (za gorąco, za wilgotno) ich uszkodzenia mogą być nieodwracalne.
Rośliny posiadają kwiaty, ale nie owocują.	Kwiaty są niezapylone.	Konieczna będzie własnoręczne zapylenie. Rośliny owocowe (pomidory, papryka, chili) wyrosną tylko z zapylonych kwiatów. Wkłady nasienne Lingot® są w pełni samozapylającymi się roślinami (co oznacza, że poszczególne kwiaty zawierają zarówno męskie, jak i żeńskie części potrzebne do zapłodnienia). Czasem jednak przepływ powietrza w domu nie wystarcza do rozsiewu pyłków. Dla lepszych rezultatów konieczne będzie zapylenie kwiatów w chwili ich kwitnięcia. Można skorzystać z następujących metod: <ul style="list-style-type: none"> • Potrząśnij delikatnie ręką roślinę (optymalne rozwiązanie dla pomidorów). • Umieść wiatrak niedaleko roślin, aby zapewnić im sztuczny „wiatr” • Delikatnie szczotkuj wewnętrzne część kwiatów szczotką zapyłającą (optymalne rozwiązanie dla papryki i chili). Kwitnącą roślinę trzeba zapyłać co każde 2 dni i tylko przy włączonym oświetleniu.

Problem	Możliwa przyczyna	Rozwiązanie
Rośliny nie posiadają kwiatów.	Brak ciemności. Rośliny potrzebują codziennego zaciemnienia, aby rozwinąć kwiaty.	Jeśli ogródek znajduje się w pomieszczeniu mającym dostęp do światła (naturalnego lub sztucznego) należy przestawić go tak, aby przebywał w ciemności przynajmniej 8 godzin co każde 24 godziny.
	Niewystarczająca ilość światła.	Konieczne będzie przycięcie rośliny, aby utrzymać ją pod lampą.
	Niewłaściwa temperatura.	W zależności od gatunku rośliny przenieś ogródek do cieplejszego lub chłodniejszego miejsca, np. pomidory, papryka i chili uwielbiają ciepło: od 21°C do 32°C.
Na wkładzie nasiennym pojawił się mech/pleśń.	Jasne plamy na powierzchni podłoża.	To nie pleśń tylko glina używana do sklejana wkładów – to zupełnie normalne.
	Biały nalot lub zielony mech.	Takie objawy mogą pojawić się w fazie kiełkowania i podczas dwóch pierwszych miesięcy wzrostu. To znany przypadek w uprawie bezglebowej i zależy od poziomu wilgotności w pomieszczeniu. Nie wpływa to negatywnie na wzrost roślin. Pamiętaj by nie napełniać zbiornika powyżej maksymalnego poziomu.
Obecność szkodników na roślinach.	Wkłady nasienne Lingot® są wykonane z naturalnego i pasteryzowanego podłoża, które jest odporne na owady. Jakkolwiek szkodniki musiały zostać przyniesione z roślin rosnących na zewnątrz. Kilka insektów nie stanowi zagrożenia dla roślin, ale pozostawione bez nadzoru mogą się szybko rozmnożyć. Leczeniu należy poddać wtedy wszystkie rośliny obecne w domu. Leczone rośliny należy zawsze umyć przed spożyciem. Jeśli doszło do ataku szkodników może zaistnieć konieczność rozpoczęcia uprawy od nowa. Zbierz pozostałe plony, a urządzenie dokładnie oczyść przy pomocy mydła. Następnie odczekaj kilka dni i umieść dwa nowe wkłady nasienne.	

Jeśli informacje zawarte powyżej nie rozwiązały określonych problemów zapraszamy do kontaktu z biurem obsługi klienta lokalnego dystrybutora Botaneo.

Návod k použití

Před prvním použitím výrobku si prosím pečlivě přečtete tyto bezpečnostní pokyny a uschovejte je pro další použití.

- Domácí zahrádka je určena pouze pro vnitřní a domácí použití.
- Domácí zahrádka používá pouze pro její zamýšlené použití, které je popsáno v této příručce. 
- Nepoužívejte příslušenství, které výrobce nedoporučuje.
- Nepoužívejte na vlhkých místech, např. v nedostatečně provzdušněné koupelně, sklepu, v blízkosti otevřených oken (zejména u moře) nebo venku.
- Uchovávejte mimo dosah horkých povrchů.
- Použití tohoto zařízení není zamýšleno pro osoby (včetně dětí), jejichž fyzické, sensorické nebo duševní schopnosti jsou sníženy, ani pro osoby s nedostatečnými zkušenostmi nebo znalostmi, pokud nejsou pod odpovědným dozorem dospělých, kteří jim předají první pokyny týkající se používání zařízení. Doporučujeme dohlížet na děti, aby si se zařízením nehrály.
- Světlo vycházející z domácí zahrádky neobsahuje žádné UV ani IR záření.
- Nedívejte se přímo do zdroje světla, přítomné LED diody jsou velmi silné a oslňující. Nedívejte se na světlo více než 1 minutu.

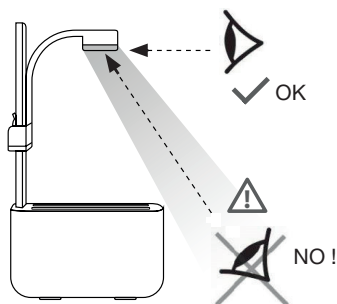

UPOZORNĚNÍ!
Mírná riziková skupina 2
zařízení LED
IEC 62471



- Uchovávejte mimo dosah dětí a nemluvňat. Jsou velmi citlivé na jas.
- Domácí zahrádku nepoužívejte jako jediný zdroj světla v místnosti.
- Systém osvětlení není možné vyměnit.
- Nádržku, napájecí šňůru ani osvětlovací tyč nevkládejte do vody ani do jiné kapaliny.
- Pokud je napájecí kabel nebo adaptér vadný, musí být vyměněn za kabel nebo adaptér od oficiálního výrobce.
- Ujistěte se, že napájecí kabel není zlomený ani skřípnutý, zejména na koncích kabelu.
- Zařízení neodpojujte taháním za napájecí kabel, ale spíše při odpojování držte adaptér.
- Zařízení nerozebírejte a nepokoušejte se jej ani jeho součásti jakkoliv upravovat.
- Používejte pouze dodávaný adaptér – použití jiného adaptéru může poškodit výrobek
- Domácí zahrádka používá pouze systém nízkého napětí 10,5 V. Je vybavena speciálním konektorem pro snížení rizika úrazu elektrickým proudem. Adaptér nikdy neměňte ani neupravujte.
- Zařízení před čištěním vždy odpojte z elektrické zásuvky.
- Při běžném používání bude ze světla a adaptéru vycházet mírné teplo. Tento stav je zcela normální a nepředstavuje riziko požáru ani popálenin.
- Světlo nikdy nezakrývejte. Přehřátí může poškodit diody LED.
- Lingoty® (rostoucí bloky zeminy) jsou přírodní, ale ne jedlé: Uchovávejte mimo dosah dětí a domácích mazlíčků.

Váš výrobek

Obsah krabice

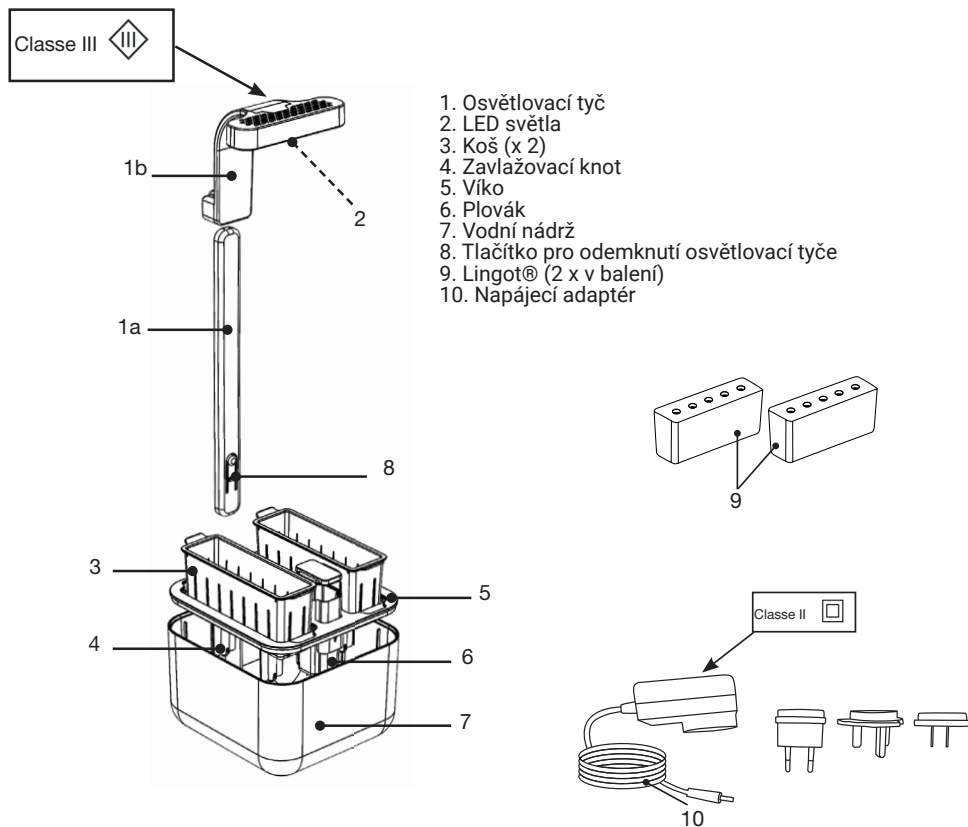

Specifikace

- Denní/noční osvětlení: 16 hodin / 8 hodin
 - LED s nízkým výkonem
 - Nastavitelná výška osvětlení podle růstu rostlin.
 - Kapacita nádrže: 1 l (34 oz)
 - Plovoucí systém pro sledování hladiny vody
 - Značka minimální hladiny
 - Rozměry: 5" (17,4 cm) x 7" (18,4 m) x 18" (46 cm)
 - AC adaptér: Model: A122-1051000EC
- Vstup: 100–240 V – 0,4 A – 50–60 Hz
Výstup: 10,5 V, 1000 mA

Lingot® a náhradní díly pro vaši zahradu můžete zakoupit u vašeho místního prodejce, u kterého jste provedli nákup, nebo na stránkách botaneo.green

Kam domácí zahrádku umístit?

- Pouze pro vnitřní použití.
- Umístěte ji do blízkosti elektrické zásuvky.
- Do dobře větrané místnosti.
- Daleko mimo dosah dětí nebo domácích zvířat.
- Na plochý, rovný a stabilní povrch (nakloněný povrch může snížit kapacitu zásobníku).
- Z dosahu prachu a vlhkosti.
- Optimální provozní teplota je 25 °C (77 °F).
- Domácí zahrádka nepotřebuje sluneční světlo, a proto může být umístěna kamkoliv uznáte za vhodné, a to i do místnosti bez oken.
- Vyhněte se umístění domácí zahrádky pod trvalé přímé sluneční světlo (např. zimní zahrada v letních měsících), v blízkosti topení nebo klimatizace. Rostliny nemají rády suchý vzduch a průvan a pokud budou vystaveny příliš silnému slunečnímu světlu, může dojít k jejich vyschnutí.
- Mezi horní částí domácí zahrádky a jakýmkoliv objektem prosím udržujte vzdálenost minimálně 3 cm (1,5 palce) (i v maximální poloze by se zahrada neměla dotýkat například nástěnné police).
- Používáte-li zahradu v ložnici, její světla mohou narušit váš spánkový cyklus.
- Musíte-li vaši domácí zahrádku přesunout, vypojte adaptér z elektrické zásuvky a zařízení přemístěte oběma rukama. Domácí zahradu nikdy nezvedejte za její osvětlovací tyče.

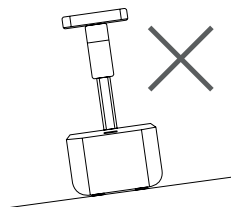

Sestavení různých prvků

1. Opatrně odstraňte veškerý obal. Ověřte, zda jsou v balení všechny součásti.
2. Umístěte vodní nádrž na rovný a stabilní povrch. Namontujte plovák (6), víko (5) a koše (3).
3. Vložte podpěrku (1b) na osvětlovací tyč (1a) (viz obrázek 1 níže) a poté osvětlovací tyč zasuňte na její místo (obr. 2). Ucítnete „cvaknutí“ (obr. 3).

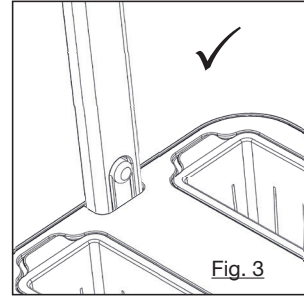
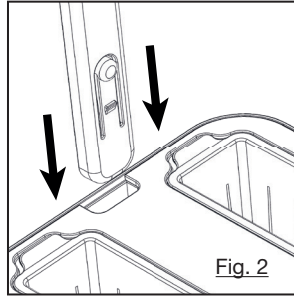
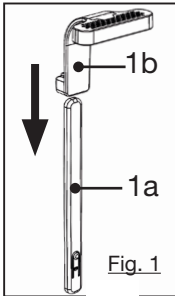

4. Otevřete obal jednoho nebo více Lingot(ů)® a vytlačte je z krabice podle obrázku (obr. 4). Vložte Lingot(y)® do koše (obr. 5).

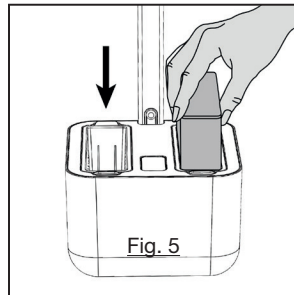
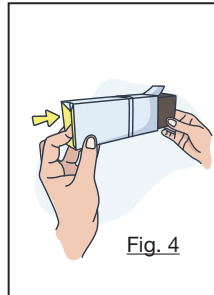

Pro identifikaci vašich rostlin můžete odříznout jmenovku z obalu Lingot® a vložit ji za koš (obr. 6).

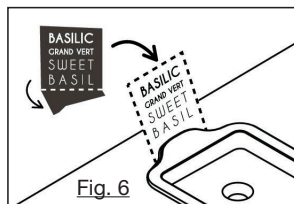

Jak naplnit vodní nádrž?u

1. Vodní nádrž plňte středovým otvorem (obr. 7). Použijte malou konev nebo karafu s výlevkou. Používejte kohoutkovou vodu ani dešťovou vodu o pokojové teplotě. Nepoužívejte změkčenou ani demineralizovanou vodu.

2. Nalévejte pomalu, dokud se plovák nezvedne a zcela neuzavře mezeru. Plovák vám pomůže s určením maximálního množství vody. Maximální kapacita vodní nádrže je 1 litr (34 oz).

Poznámka: Rehydratace Lingotů® trvá asi 3 hodiny. Pokud povrch Lingotů® není mokrá ani po 3 hodinách, zatlačte jej do koše.

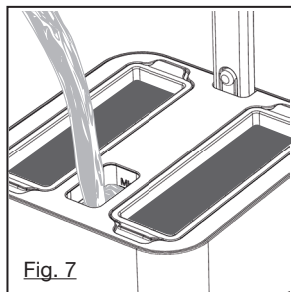

Fig. 7

Kdy přidat vodu?

- Značka „MIN“ označuje minimální hladinu vody. Naplňte nádrž, dokud značka „MIN“ nezmizí (obr. 8).
- Nepokoušejte se plnit nádrž nad maximální úroveň. Příliš mnoho vody může poškodit vaše rostliny nebo způsobit růst plísní.
- V závislosti na druhu rostlin, rostoucí fázi a klimatu budete muset přidávat vodu jednou za 1 až 3 týdny.
- Když zahájíte nový proces klíčení, rehydratace Lingotů® využije hodně vody. Po 24 hodinách od vložení nových Lingotů® znovu naplňte nádrž vodou, abyste získali plnou kapacitu.

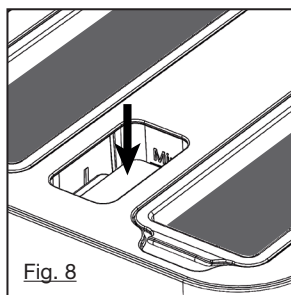

Fig. 8

Použití

Připojení

1. Připojte koncovku adaptéru do otvoru, který se nachází za podpěrkou osvětlení (1b) (obr. 9).
2. Druhý konec adaptéru připojte do zásuvky (obr. 10).
3. Osvětlení se okamžitě zapne.

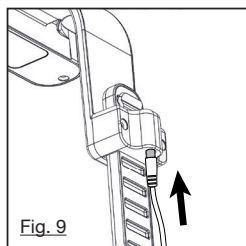

Fig. 9

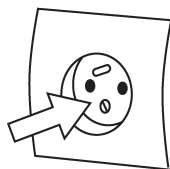

Fig. 10

Světelný časovač

- Po zapojení domácí zahrádky zůstane světlo zapnuté 16 hodin a poté vypnuté 8 hodin. Světelný časovač automaticky poskytuje rostlinám optimální množství „dne“ a „noci“. To je důležité pro zdraví rostlin.
- Světla se rozsvítí každý den v době, kdy jste domácí zahrádku poprvé připojili.
- Např. pokud ji připojíte v 7:00, světla se vypnou ve 23:00. Tento režim bude zachován, dokud adaptér neodpojíte.
- Pokud rostliny během dne přijímají jakékoliv okolní světlo (přirozené nebo umělé), doporučujeme světla domácí zahrady nastavit na provoz během dne.
- Chcete-li resetovat časovač osvětlení, odpojte adaptér po dobu nejméně 30 sekund.

Nastavte výšku světla

Začněte na nižší úrovni a v průběhu růstu rostlin vzdálenost lampy pravidelně upravujte a rostliny sklízíte, než se listy budou dotýkat světla.

- Nastavení výšky: Jednou rukou držte domácí zahrádku a druhou rukou zvedněte světelnou tyč (obr. 11).
- Mezi rostlinami a světlem dodržujte minimální vzdálenost 1–2 palce / 2–5 cm (obr. 12).

Rostliny často prostříhávejte, aby se listy nedotýkaly světla.

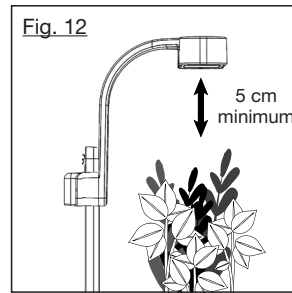
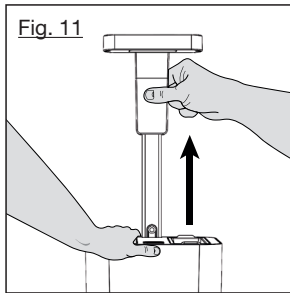

Péče o domácí zahrádku

- Kontrolujte hladinu vody a v případě potřeby přídávejte vodu.
- Nastavte osvětlovací tyč.
- Rostliny často prostříhávejte. Postupem času můžete na svých rostlinách vidět hnědé nebo žluté listy. Tyto listy odtrhávejte, aby byla vaše rostlina svěží a zdravá. Nenechávejte v zahrádce žádné mrtvé listy. Mrtvé, hnědé stonky ze spodní části rostliny odstraňte pomocí nůžek (neodtrhávejte).
- Každých 6 měsíců vyměňte zavlažovací knoty (viz odstavec „Údržba a čištění“).
- V případě dlouhé nepřítomnosti je nejlepší začít dvěma novými Lingoty®, které vydrží samotné až 4 týdny. U dospělých rostlin je samostatnost zavlažování 1–2 týdny.

Kdy Lingot® vyměnit?

- Lingot® je na čas vyměnit, když vaše rostlina již dostatečně neplodí, neobnovuje se po sklizni nebo má slabou chuť.
- Přidejte jej do kompostu nebo jej smíchejte s půdou na vaší zahradě nebo v květináči.
- VAROVÁNÍ: Během výměny Lingotu® nevyhazujte plastový koš obsahující Lingot®. Při nákupu nového Lingotu® tento koš nebude znovu dodáván.
- Lingoty® značka Veritable® jsou k dispozici na veritable-potager.com

Mohu používat vlastní semena a/nebo půdu?

Mohu používat vlastní semena a/nebo půdu?

Lingoty® byly vybrány pro svou bohatou chuť, rychlý růst a kompaktní plnou velikost, díky které přesně sedí do domácí zahrádky.

Pokud vyzkoušíte vlastní semínka, půdu a/nebo živiny, nemůžeme zaručit, že bude růst stejně efektivní jako u Lingotu®.

Záruka se nevztahuje na poškození přístroje z důvodu nesprávného použití.

Údržba a čištění

Výměna zavlažovacích knotů:

- Nejvhodnější doba k výměně zavlažovacích knotů je každých 6 měsíců, zvláště pokud mezi nimi prostoupily kořeny.
- Chcete-li knoty odstranit, vytlačte je zevnitř koše (obr. 13).

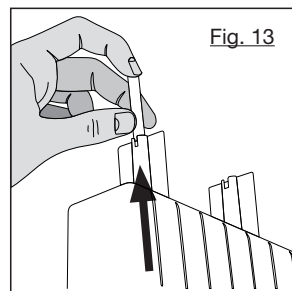

Čištění

Čištění domácí zahrádky doporučujeme provádět při výměně Lingotů® (přibližně každých 6 měsíců).

- Před čištěním odpojte napájení.
- Vnitřní zahrádku a napájecí kabel nikdy neponořujte do vody ani jiné kapaliny. Nepoužívejte ani tekoucí vodu.
- Používejte pouze jemnou utěrku nebo jemnou houbičku a trochu horké vody s čistícím prostředkem.
- Před opětovným sestavením vypláchněte vodou a osušte ručníkem.
- Koše je možné mýt v myčce, ale před mytím je třeba je vypláchnout.
- Nepoužívejte abrazivní čistící prostředky (používejte pouze jemné mýdlo).

Pro odstranění osvětlovací tyče

Stiskněte odblokovací tlačítko ve spodní části tyče (obr. 14) a poté ji zvedněte (obr. 15).

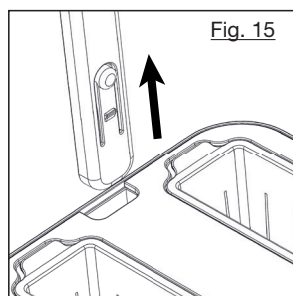
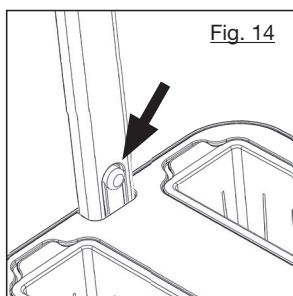

Uchovávání

Pokud domácí zahrádku nepoužíváte, vytáhněte hlavní zástrčku a vyčistěte ji.

- Pro skladování používejte originální obaly. Lingoty® vždy uchovávejte na chladném, suchém místě a v originálním balení.
- Nejlepší způsob uchovávání je ve vzduchotěsné nádobě při teplotě 39–43 °F / 4–6 °C (např. v zásuvce vaší ledničky). Lingoty® doporučujeme použít během jednoho roku od nákupu. Úspěšnost klíčení se po roce může snížit.

Rozwiązywanie problemów

Problém	Možná příčina	Řešení
Světla nefungují	Domácí zahrada není správně zapojena	Zkontrolujte, zda je adaptér správně zapojen do funkční zásuvky (viz odstavec „připojení“).
	Světlo je v „nočním“ režimu.	Světlo se po 16 hodinách automaticky zhasne. Zůstává zhasnuté po dobu 8 hodin.
	Světlo LED by mělo vydržet spousty let, takže výměna světel nebude zapotřebí. Budete-li však potřebovat náhradní díly, jsou k dispozici u společnosti Botaneo.	
Horní listy jsou «spálené».	Rostlina je příliš blízko světla.	Zvedněte lampu v závislosti na růstu rostlin. Mezi světlem a rostlinou udržujte vzdálenost minimálně 5 cm (2 palce).
Můj Lingot® nevyklíčil.	Semena mají normální klíčivost od 65 % do 95 %. Pokud více než 1/3 Lingotu® po 20 dnech nevyklíčila, zkontrolujte následující:	
	Špatná teplota	Některá semena potřebují ke klíčení nejméně 20 °C (68 °F): Přemístěte zahrádku na jiné místo.
	Lingot® není zavlažován (povrch Lingotu® je stále suchý).	Zatlačte Lingot® dolů do koše, abyste se ujistili, že je v kontaktu se zavlažovacími knoty.
	Špatné podmínky uchovávání.	Pokud byl Lingot® delší dobu uchovávan ve špatných podmínkách (příliš teplých, příliš vlhkých), je toto poškození nevratné. Viz odstavec „Uchovávání“.
Moje rostliny mají květy, ale žádné plody.	Květiny nejsou opylovány	<p>Musíte opylení pomoci. Ovocné rostliny (rajčata, papriky, chilli) budou růst pouze z opylovaných květů. Lingoty® jsou zcela samoopylující rostliny (což znamená, že jednotlivé květy obsahují jak mužské, tak i ženské části potřebné pro oplodnění). Někdy ale přirozený proud vzduchu ve vašem domě nemusí stačit k šíření pylu. Chcete-li mít záruku lepšího výsledku, musíte rostliny opylovat, jakmile začnou kvést.</p> <p>K tomuto účelu použijte jednu z následujících metod:</p> <ul style="list-style-type: none"> • Jemně rostlinou zatřepejte rukou (optimální řešení pro rajčata). • Umístěte do blízkosti rostlin ventilátor, abyste vytvořili umělý „vítr“. • Opatrně vytřete vnitřek květů štětečkem pro opylování (optimální řešení pro papriky a chilli). <p>Opylujte vaši kvetoucí rostlinu alespoň jednou za 2 dny a pouze se spuštěnými světly.</p>

Problém	Možná příčina	Řešení
Moje rostliny nemají květy.	Nedostatek tmy. Rostliny k tvorbě květů potřebují každodenní fázi tmy.	Pokud je vaše domácí zahrádka na místě, které je vystaveno jakémukoliv světlu (přírozenému nebo umělému), přesuňte ji na místo, kde bude mít každý den zaručených alespoň 8 hodin tmy.
	Nedostatek světla.	Aby rostliny zůstaly pod lampou, musíte je průběžně prostřihávat.
	Nesprávná teplota	Přesuňte zahrádku na teplejší nebo chladnější místo v závislosti na druhu rostlin. Např. rajčata, papriky a chilli milují teplo: 21 °C (70 °F) až 32 °C (90 °F).
Na mém Lingotu® je plíseň nebo mech.	Světlé místo v dírách Lingotu®.	Nejedná se o plíseň, ale o jíl, který se používá k fixaci semen v Lingotu®. To je zcela normální.
	Bílé chmýří nebo zelený mech.	Může se objevit během fáze klíčení a během prvních 2 měsíců. V organickém zemědělství bez půdy je to známý jev a závisí na vlhkosti vašeho pokoje. Nebojte se, nebrání vašim rostlinám v růstu. Nenaplňujte nádrž nad maximální hladinu.
V mých rostlinách je hmyz.	Lingoty® jsou vyrobeny z pasterizovaného přírodního substrátu, který je odolný proti hmyzu. Pokud ve vašich rostlinách narazíte na hmyz, rozšířil se z jiných domácích rostlin nebo zvenčí. Menší počet hmyzu vašim rostlinám neuškodí, ale pokud ihned nezakročíte, rychle se rozmnoží. Nezapomeňte ošetřit i všechny ostatní rostliny ve vašem domě. Pokud rostliny ošetříte, vždy je před konzumací opláchněte. Pokud dojde k zamoření, možná budete muset začít znovu. Sklidte rostliny a zařízení řádně vyčistěte mýdlem. Několik dní počkejte a začněte znovu s 2 novými Lingoty®.	

Pokud vám informace uvedené v této tabulce nepomohou vyřešit určitý problém, můžete kontaktovat zákaznický servis společnosti Botaneo.

Instrucțiuni de utilizare

Vă rugăm citiți cu atenție aceste instrucțiuni înainte de utilizare și păstrați-le pentru a fi consultate ulterior.

- Grădina de interior este destinată exclusiv uzului casnic, la interior.
- Utilizați grădina de interior numai pentru destinația prevăzută, așa cum este descris în instrucțiuni.
- Nu utilizați accesorii care nu sunt recomandate de producător.
- A nu se utiliza în încăperi cu umiditate crescută, de ex. baie slab aerată, pivniță, în apropierea ferestrelor deschise (în special la malul mării) sau în aer liber.
- Feriți de suprafețele fierbinți.
- Acest dispozitiv nu este conceput pentru a fi utilizat de persoane fizice (inclusiv copii) ale căror capacități fizice, senzoriale sau mentale sunt reduse sau de persoane fără experiență sau cunoștințe, cu excepția cazului în care se află sub supravegherea unui adult responsabil, care a fost instruit în prealabil în ceea ce privește utilizarea dispozitivului. Vă recomandăm să supravegheați copiii, pentru a vă asigura că nu se joacă cu dispozitivul.
- Lumina provenită de la grădina de interior nu conține nici o radiație UV sau IR.
- Nu priviți direct în sursa de lumină deoarece LED-urile sunt foarte puternice și orbitoare. Nu priviți lumina mai mult de 1 minut.

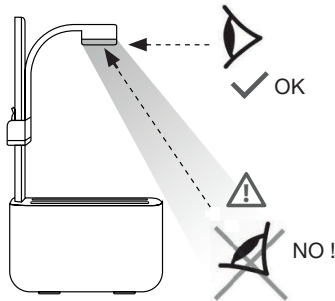

AVERTIZARE!
LED grupa de risc
moderat 2
IEC 62471



- Țineți dispozitivul departe de copii și nou-născuți. Ei sunt foarte sensibili la luminozitate.
- Nu utilizați grădina de interior ca singură sursă de lumină într-o încăpere.
- Sistemul de iluminare nu poate fi înlocuit.
- Nu așezați sau scufundați rezervorul, cablul de alimentare sau polul de iluminare în apă sau în orice alt lichid.
- Dacă cablul sau adaptorul are un defect, acesta trebuie înlocuit cu unul original, recomandat de producător.
- Asigurați-vă că cablul de alimentare nu este comprimat sau ciupit, în special la capetele cablului.
- Nu deconectați dispozitivul prin tragerea cablului de alimentare, ci prin menținerea adaptorului.
- Nu demontați adaptorul și nu încercați să modificați produsul sau unul dintre componentele acestuia.
- Utilizați numai adaptorul furnizat: utilizarea unui alt adaptor ar putea deteriora produsul.
- Grădina de interior utilizează un sistem de joasă tensiune de doar 10.5V. Dispune de o priză specială pentru reducerea riscului de șoc electric. Nu schimbați sau modificați adaptorul în nici un fel.
- Înainte de curățare, deconectați întotdeauna dispozitivul de la priza electrică.
- În timpul utilizării normale, iluminatorul și adaptorul vor emite o căldură moderată. Acest lucru este de așteptat și nu prezintă risc de incendiu sau arsuri.
- Nu acoperiți niciodată iluminatorul. Suprincălzirea poate deteriora LED-urile.
- Lingotele® (recipiente alveolare) sunt naturale, dar nu sunt comestibile: Nu lăsați la îndemâna copiilor și animalelor de companie.

Produsul dumneavoastră

Conținutul cutiei

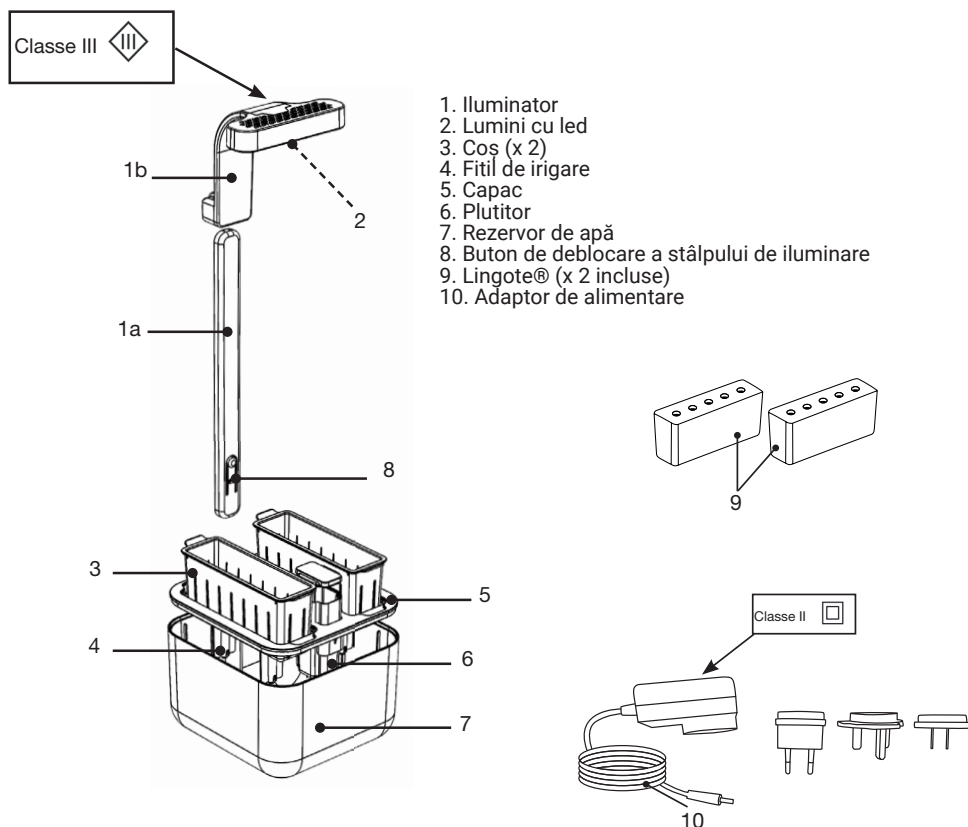

Specificații

- Iluminat de zi/noapte: 16 ore/8 ore
 - Led cu consum redus de energie
 - Înălțimea de iluminare reglabilă, în funcție de creșterea plantelor.
 - Capacitatea rezervorului: 1L (34 oz)
 - Sistem plutitor pentru monitorizarea nivelului apei
 - Marcaj de nivel minim
 - Dimensiuni: 5"(17.4cm) x 7"(18.4m) x 18"(46cm)
 - Adaptor AC: Model: A122-1051000EC
- Intrare: 100 - 240 V – 0.4A – 50-60 Hz
Ieșire: 10.5 V 1000 mA

Puteți achiziționa Lingot® și piese de schimb pentru grădina dvs. de interior de la distribuitorul local, de unde ați cumpărat-o sau de pe botaneo.green

Unde să plasați grădina de interior?

- Numai pentru uz interior.
- Așezați dispozitivul lângă o priză electrică.
- Într-o încăpere bine aerisită.
- Departe de accesul copiilor sau animalelor de companie.
- Pe o suprafață plană, uniformă și stabilă (suprafața înclinată poate reduce capacitatea rezervorului).
- Departe de praf și de umiditate.
- Temperatura optimă de funcționare este de 25° C (77° F).
- Grădina de interior nu are nevoie de lumina soarelui și, prin urmare, poate fi așezată oriunde considerați potrivit, chiar și într-o cameră fără ferestre.
- Evitați plasarea grădinii interioare sub lumina directă a soarelui (de exemplu, în seră în timpul verii), lângă încălzitoare sau aer condiționat. Plantelor nu le plac curenții de aer sau aerul uscat și ar putea să se usuce, dacă primesc prea multă lumină solară.
- Vă rugăm să păstrați un spațiu minim de 3 cm între partea de sus a grădinii interioare și orice obiect (chiar și în poziție maximă, grădina nu trebuie să atingă un raft de perete, de exemplu).
- Dacă este folosit în dormitor, lumina emanată de grădină poate interfera cu ciclul de somn.
- Dacă trebuie să mutați grădina de interior, deconectați adaptorul de la priză și mutați dispozitivul, ținându-l cu ambele mâini. Nu ridicați niciodată grădina ținând-o de stâlpii de iluminare.

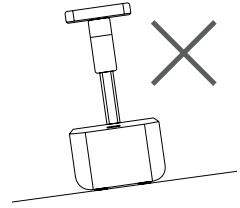

Asamblarea diferitelor elemente

1. Îndepărtați cu grijă toate elementele din ambalajul lor. Verificați dacă toate piesele sunt incluse.
2. Așezați rezervorul de apă pe o suprafață plană și stabilă. Montați plutitorul (6), capacul (5) apoi coșurile (3).
3. Introduceți suportul de lampă (1b) pe stâlpul de iluminare (1a) (vezi figura 1 de mai jos) apoi introduceți stâlpul de iluminare în locul său (fig. 2). Veți simți un "clic" (fig. 3).

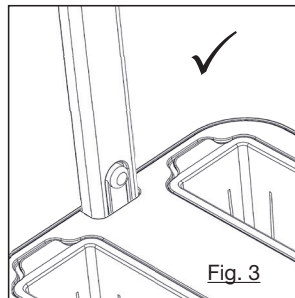
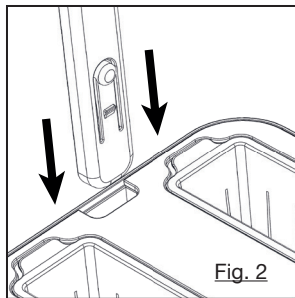
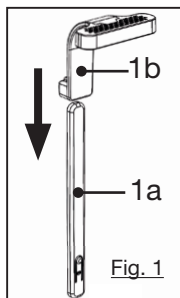

4. Deschideți ambalajul unuia sau mai multor Lingot(e)®, scoateți-le din cutie, așa cum este arătat (fig.4). Introduceți Lingot (-ele) în coș (fig.5).

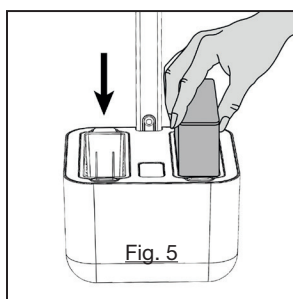
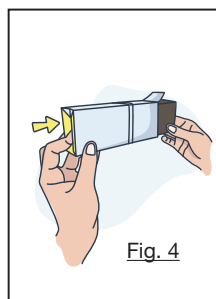

Puteți tăia eticheta cu numele pe ambalajul Lingot® și o puteți introduce în spatele coșului, pentru a identifica plantele dvs. (fig.6).

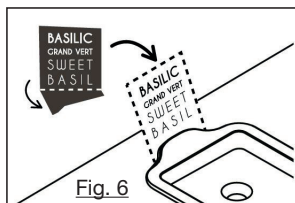

Cum să umpleți rezervorul de apă?

1. Umpleți rezervorul de apă prin orificiul central (fig. 7). Utilizați o stropitoare mică sau o carafă cu gură de scurgere. Utilizați apă de la robinet sau apă de ploaie, la temperatura camerei. Nu utilizați apă dedurizată sau demineralizată.

2. Turnați lent până când plutitorul se ridică și închide complet gaura. Plutitorul vă va indica cantitatea maximă de apă care trebuie umplută. Capacitatea maximă a rezervorului de apă este de 1 litru (34 oz).
 Observație: Durează aproximativ 3 ore pentru rehidratarea Lingotei®. Dacă după 3 ore, suprafața Lingot® nu este umedă, împingeți-o mai adânc în coș, până jos.

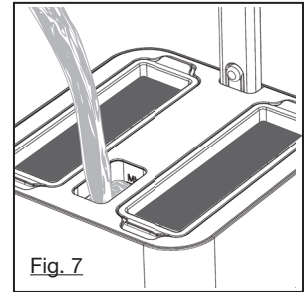

Fig. 7

Când se adaugă apă?

• Marcajul "MIN" indică nivelul minim al apei. Umpleți rezervorul când semnul "MIN" devine vizibil (fig. 8).

• Nu încercați să umpleți rezervorul peste nivelul maxim. Prea multă apă vă poate afecta plantele sau poate provoca formarea mușgaiului.

• În funcție de soiul plantei, faza de creștere și climatul dvs., va trebui să adăugați apă la fiecare 1 până la 3 săptămâni.

Când începe procesul de germinare, rehidratarea Lingot®-urilor va necesita mai multă apă. Umpleți-l din nou cu apă 24 de ore după introducerea noii Lingote® pentru a obține capacitatea completă a rezervorului.

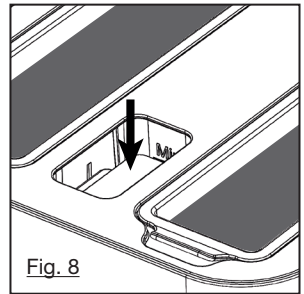

Fig. 8

Utilizați

Pconexiunea

1. Conectați capătul adaptorului în orificiul situat în spatele suportului de iluminare (1b) (fig.9).

2. Conectați celălalt capăt al adaptorului la o priză de perete (fig. 10).

3. Lumina se aprinde imediat.

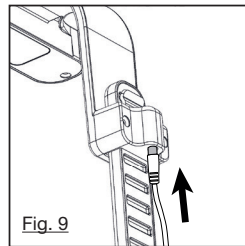

Fig. 9

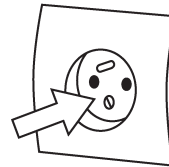

Fig. 10

Temporizator de iluminare

Când conectați grădina de interior, lumina va rămâne aprinsă timp de 16 ore și va fi oprită timp de 8 ore. Temporizatorul de iluminare oferă automat plantelor cantitatea optimă de lumină de "zi" și "noapte". Acest lucru este esențial pentru a obține plante sănătoase.

• Lumina se va aprinde în fiecare zi în momentul în care veți conecta grădina de interior.

de exemplu, dacă o veți conecta la ora 7:00, luminile se vor stinge la ora 23:00. Rămâne așa, până când nu deconectați din adaptor.

• Dacă plantele dvs. primesc lumină în timpul zilei (naturală sau artificială), vă recomandăm să setați luminile grădinii de interior în timpul zilei.

• Pentru a reseta temporizatorul de lumină, deconectați adaptorul pentru cel puțin 30 de secunde.

Reglați înălțimea lămpii

- Începeți de la nivelul inferior și, odată cu creșterea plantelor, ajustați lămpile și recoltați regulat, înainte ca frunzele să atingă lămpile.
- Pentru a regla înălțimea: țineți grădina de interior cu o mână și ridicați stâlpul de iluminare cu cealaltă mână (fig. 11).
- Țineți o distanță minimă de 1-2 inch/2-5 cm între plante și lampă (fig. 12).

Tăiați des plantele, înainte ca frunzele să atingă lămpile.

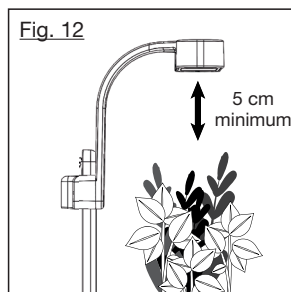
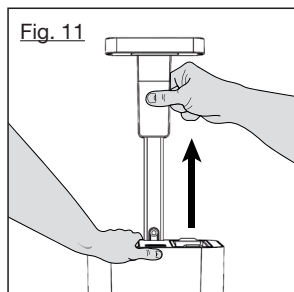

Îngrijirea grădinii de interior

- Verificați nivelul apei și adăugați apă atunci când este necesar.
- Reglați stâlpii de iluminare.
- Tăiați des plantele. • Pe măsură ce plantele cresc, veți observa câteva frunze maronii sau galbene. Îndepărtați-le pentru a menține planta în stare proaspătă și pentru a preveni îmbolnăvirea. • Păstrați grădina curată, fără frunze moarte. • Îndepărtați tulpinile moarte, maro, de la bază, cu un foarfece (nu smulgeți).
- Înlocuiți fitilele de irigare la fiecare 6 luni (vezi paragraful "Întreținere și curățare").
- Pentru o perioadă lungă de absență, cel mai bine ar fi să începeți cu 2 Lingot-uri noi care au autonomie de până la 4 săptămâni. • Pentru plante adulte autonomia la udare este de 1-2 săptămâni.

Când să înlocuiți un Lingota®?

- Este timpul să înlocuiți Lingota® atunci când planta nu mai produce suficient, nu crește înapoi după recoltare sau are aromă slabă.
- Compostați-l sau amestecați-l cu pământul din grădină sau din ghivece.
- AVERTISMENT: în timpul înlocuirii Lingotei®, nu aruncați coșul de plastic care conține Lingota®. Acesta nu va fi livrat cu noua Lingotă®.
- Lingotele® mărcii Veritable® sunt disponibile pe botaneo.green

Pot să folosesc propriile semințe și/sau sol?

Semințele din Lingote® au fost selectate deoarece plantele lor au arome bogate, o creștere rapidă și dimensiuni compacte la maturitate, adaptate la grădina de interior.

Dacă încercați propriile dvs. semințe, sol și/sau substanțe nutritive, nu putem garanta că vor crește atât de eficient ca și cu Lingotele® noastre.

Garanția va fi nulă în cazul în care dispozitivul se va deteriora din cauza utilizării necorespunzătoare.

Întreținerea și curățarea

Înlocuirea fitilelor de irigare:

- Cel mai bine este să înlocuiți fitilele de irigare la fiecare 6 luni, mai ales dacă au fost străpunse de rădăcini.
- Pentru a scoate fitilele, împingeți-le din interiorul coșului (fig. 13).

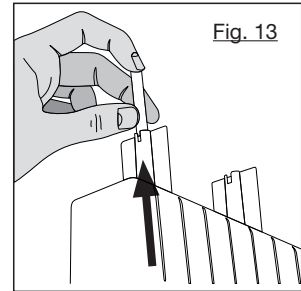

Curățare

Vă sfătuim să curățați grădina de interior în timp ce schimbați Lingot-urile (sau aproximativ la fiecare 6 luni).

- Decuplați alimentarea înainte de curățare.
- Nu scufundați niciodată rezervorul, stâlpul de iluminat și cablul de alimentare în apă sau în alt lichid și nu le așezați sub apă curgătoare.
- Folosiți numai o cârpă moale sau un burete moale și puțină apă fierbinte cu lichid de spălare. Clătiți cu apă și uscați cu un prosop înainte de reasamblare.
- Coșurile se pot spăla în mașina de spălat vase, dar trebuie mai întâi clătite de compost. Nu utilizați agenți de curățare abrazivi (utilizați doar săpun delicat).

Înlăturarea stâlpului de iluminare

Apăsăți butonul de deblocare din partea inferioară a stâlpului (fig. 14) apoi ridicați-l (fig. 15).

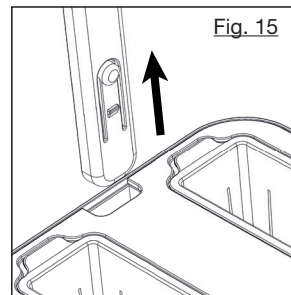
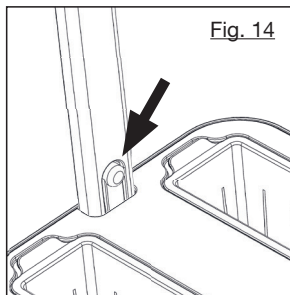

Depozitare

Când grădina de interior nu este în uz, scoateți din priză.

- Depozitați în ambalajul original. Întotdeauna depozitați Lingot®-urile în cutia originală, într-un loc răcoros și uscat.
- Cel mai bun mod este într-un container etanș, la 39-43° F/4-6° C (de ex. sertarul frigiderului). Vă recomandăm să utilizați Lingotele® în anul în care le-ați cumpărat. Rata de germinare poate scădea după un an.

Depanare

Problema	Cauza posibila	Soluție
Luminile nu funcționează	Grădina nu este conectată corespunzător	Verificați dacă adaptorul este conectat corect la o priză funcțională (consultați paragraful "conexiuni").
	Lumina este în modul "noapte".	Lumina va fi oprită automat după 16 ore. Ea rămâne stinsă 8 ore.
	Un bec cu LED are durata de viață de peste 10 ani, deci nu va trebui să înlocuiți luminile. Cu toate acestea, dacă este necesar, piese de schimb sunt disponibile la Botaneo.	
Frunzele din partea de sus a plantei sunt "arse".	Planta este prea aproape de lampă.	Ridicați lampa în funcție de creșterea plantelor. Păstrați un spațiu de minim 5 cm (2 inch) între lampă și plantă.
Lingot® nu a germinat.	Semintele au o rată normală de germinare de 65% până la 95%. Dacă mai mult de 1/3 din Lingot nu a germinat după 20 de zile, verificați următoarele:	
	Temperatură neadecvată	Unele seminte au nevoie de cel puțin 20° C (68 ° F) pentru a germina: mutați grădina de interior într-o altă încăpere.
	Lingota® nu este irigată (suprafața ei este încă uscată).	Împingeți Lingota® în jos pentru a vă asigura că ajunge la fitilele de udare.
	Condiții de depozitare necorespunzătoare.	Dacă Lingota dvs. a fost depozitată în condiții precare (prea cald, prea umed) pentru o perioadă lungă de timp, acest prejudiciu este ireversibil. Consultați paragraful "Depozitare".
Plantele mele au înflorit dar nu au fructe.	Florile nu sunt polenizate	<p>Trebuie să ajutați polenizarea. Plantele fructifere (roșii, ardei, ardei iute) vor crește doar din flori polenizate. Lingotele® furnizate conțin plante autopolenizante (ceea ce înseamnă că florile individuale conțin atât părțile masculine cât și cele feminine necesare pentru fertilizare). Dar, uneori, fluxul de aer natural din casă nu va fi suficient pentru a răspândi polenul. Dacă doriți rezultate mai bune, trebuie să polenizați plantele odată ce acestea încep să înflorească.</p> <p>Pentru a face acest lucru, utilizați una dintre următoarele metode:</p> <ul style="list-style-type: none"> • Scuturați ușor planta cu mâna (soluție optimă pentru roșii). • Așezați un ventilator lângă plantele dvs. pentru a crea "vânt" artificial. • Periați ușor interiorul florilor cu o pensulă mică, moale (soluția optimă pentru ardei gras și ardei iute). <p>Polenizați planta dvs. înflorită cel puțin o dată la 2 zile și numai când luminile sunt aprinse.</p>

Problema	Cauza posibila	Soluție
Plantele mele nu au flori.	Lipsa întunericii. Plantele au nevoie de o perioadă de întuneric zilnic pentru a produce flori.	Dacă grădina dvs. se află într-un loc în care primește lumină din încăperea (naturală sau artificială), setați-vă grădina să se afle în întuneric timp de cel puțin 8 ore la fiecare 24 de ore.
	Lumină insuficientă. Trebuie să vă tăiați plantele, pentru a le ține sub lampă.	Konieczne będzie przycięcie rośliny, aby utrzymać ją pod lampą.
	Temperatură neadecvată	Mutați-vă grădina într-un loc mai cald sau mai rece, în funcție de soi. de exemplu, roșiile, ardeiul și ardeiul iute iubesc căldura: 21° C (70° F) până la 32° C (90° F).
Am mucegai/ mușchi pe Lingot®.	Pete mici în găurile Lingotei®.	Nu este mucegai, ci lut, folosit pentru a fixa semințele în Lingotă®. Acest lucru este perfect normal.
	Pulbere albă sau mușchi verde.	Pot apărea în timpul fazei de germinare și în primele 2 luni. Acest lucru este des întâlnit în agricultura ecologică fără sol și depinde de umiditatea camerei dvs. Nu vă faceți griji, nu va împiedică creșterea plantelor. Nu umpleți rezervorul peste nivelul maxim.
Sunt insecte în plantele mele.	Lingotele® sunt fabricate dintr-un substrat natural pasteurizat și garantează că sunt lipsite de insecte. Dacă găsiți insecte în plantele dvs., ele s-au răspândit de la alte plante de interior sau din exterior. Câteva insecte nu dăunează plantelor, dar se pot răspândi rapid dacă nu acționați. Nu uitați să tratați toate celelalte plante din casa dvs. Întotdeauna clătiți plantele cu apă înainte de a le mânca, dacă au fost tratate. Dacă într-adevăr există o infestare, s-ar putea să fie nevoie să repetați procedura. Recoltați plantele și curățați bine dispozitivul cu săpun. Așteptați câteva zile, apoi începeți din nou cu 2 Lingot®-uri noi.	

Dacă informațiile din această diagramă nu vă ajută să rezolvați o problemă specifică, puteți contacta Serviciul pentru clienți al companiei Botaneo.

Használati utasítások

Kérjük, figyelmesen olvassa el ezeket a biztonsági utasításokat, mielőtt először használja a terméket, és őrizze meg a dokumentumok között.



- A beltéri kert csak beltéri és háztartási használatra alkalmas.
- A beltéri kertet kizárólag az utasításokban leírtak szerint használja. Ne használjon olyan tartozékokat, amelyeket a gyártó nem ajánlott.
- Ne használja nedves helyiségekben, például gyengén szellőztetett fürdőszobában, pincében, nyitott ablakok közelében (különösen a tengerparton) vagy a szabadban.
- Tartsa távol a forró felületektől.
- Ezt a készüléket nem arra tervezték, hogy olyan személyek (a gyermekeket is beleértve) használják, akiknek fizikai, érzékszervi vagy szellemi képességei megváltoztak, vagy akiknek kevés tapasztalatuk vagy ismeretük van, kivéve, ha felelős felügyelete alatt állnak. Ügyeljen arra, hogy a gyermekek bizonyosan ne játsszanak az eszközzel.
- A beltéri kertből érkező fény nem tartalmaz semmilyen UV- vagy IR-sugárzást.
- Ne nézzen közvetlenül a fényforrásba, mert a LED-ek nagyon erősek és szemkáprázást okoznak. Ne nézzen a fénybe 1 percnél hosszabb ideig.

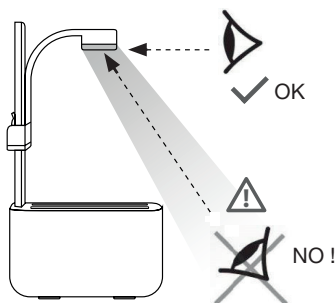

FIGYELMEZTETÉS!
LED 2-es mérséklet
kockázati csoport
IEC 62471



- Tartsa távol gyermekektől és csecsemőktől. Ők nagyon érzékenyek a fényességre.
- Ne használja a beltéri kertet a helyiség egyetlen fényforrásaként.
- A világítási rendszer nem helyettesíthető.
- A tartályt, a tápkábelt vagy a világítótestet ne helyezze vagy merítse vízbe vagy más folyadékba.
- Ha hibás a tápkábel vagy az adapter, akkor azt a hivatalos gyártó által gyártott darabra kell kicserélni.
- Ellenőrizze, hogy a tápkábel mentes-e bármilyen benyomódástól vagy becsipődéstől, különösen a kábel végeinél.
- A készüléket ne a tápkábel húzásával válassza le az áramforrásról, hanem csak az adapternél fogva.
- Ne szedje szét az adaptert, és ne módosítsa a terméket vagy annak komponenseit.
- Csak a mellékelt adaptert használja: másik adapter használata esetén a készülék károsodhat.
- A beltéri kert csak 10,5 V-os kisméretű rendszert használ. Speciális csatlakozóval rendelkezik az áramütés kockázatának csökkentésére. Ne módosítsa vagy alakítsa át az adaptert semmilyen módon.
- Tisztítás előtt mindig húzza ki a készülék csatlakozóját az aljzatból.
- Normál használat esetén a világítótestnél és az adapternél mérsékelt hőfejlődés tapasztalható. Ez normális jelenség, nem jelenti tűz vagy égési sérülés kockázatát.
- Soha ne fedje le a lámpát. A túlmelegedés károsíthatja a LED-eket.
- A Lingot® (termesztő táptalaj blokk) természetes anyag, de nem ehető: gyermekektől és háziállatoktól távol tartandó.

Az Ön termékkódja

A doboz tartalma

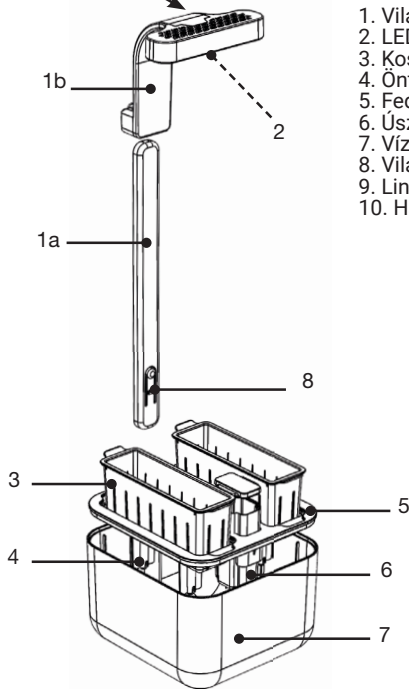
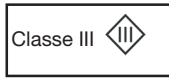

1. Világító oszlop
2. LED-lámpák
3. Kosár (2x)
4. Öntözőkanóc
5. Fedél
6. Úszó
7. Víztartály
8. Világító oszlop kioldógomb
9. Lingot® (2x tartozék)
10. Hálózati adapter

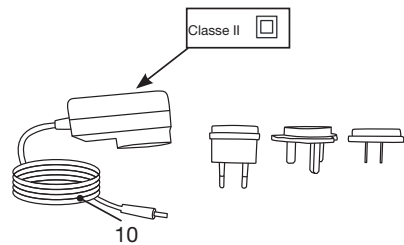
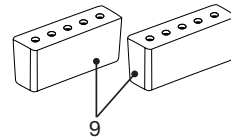

Műszaki jellemzők

- Nappali / éjszakai világítás: 16 óra / 8 óra
 - Kis teljesítményű LED
 - Állítható világítási magasság a növények növekedésének megfelelően.
 - A tartály kapacitása: 1 liter (34 oz)
 - Úszórendszer a vízszint ellenőrzéséhez
 - Minimális szint jelzése
 - Méretek: 5" (17,4 cm) x 7" (18,4 cm) x 18" (46 cm)
 - Hálózati adapter: A122-1051000EC modell
- Bemenet: 100 - 240 V - 0,4 A - 50-60 Hz
Kimenet: 10,5 V 1000 mA

A beltéri kerthez Lingot® és pótalkatrészek a helyi kereskedőnél kaphatók, akitől a beltéri kertet vásárolta, ill. a botaneo.green címen

Hol kell elhelyezni a fedett kertet?

- Csak beltéri használatra.
- Helyezze el egy elektromos aljzat közelében.
- Megfelelően szellőztetett helyiségben.
- Gyermekektől vagy háziállatoktól távol.
- Síma, lapos és stabil felületen (a lejtős felület csökkentheti a tartály kapacitását).
- Porból és nedvességtől távol.
- Az optimális működési hőmérséklet 25 °C (77 °F).
- A beltéri kert nem igényel napfényt, ezért bárhol elhelyezhető, akár ablak nélküli helyiségben is.
- Kerülje a beltéri kert állandó közvetlen napfényt (pl. nyáron üvegházban), fűtőtestek vagy légkondicionáló közelében történő elhelyezését. A növények nem szeretik a léghuzatot vagy a száraz levegőt, és kiszáradhatnak, ha túl sok napfényt kapnak.
- Tartsa a 3 cm-es (1,5 cm-es) minimális távolságot a beltéri kert teteje és minden más tárgy között (a kert még maximális pozícióban sem érintkezhet például fali polccal).
- Ha hálósobában használják, a kerti fények befolyásolhatják az alvási ciklust.
- Ha a beltéri kertet át kell helyezni, húzza ki az adaptert a csatlakozóból, és két kézzel helyezze át a készüléket. Soha ne emelje fel a fedett kertet a világító oszlopknál fogva.

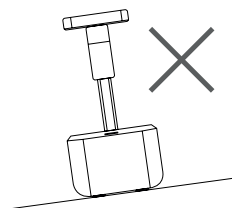

A különböző elemek összeszerelése

1. Óvatosan távolítsa el az elemek csomagolását. Ellenőrizze, hogy megvan-e minden alkatrész.
2. Helyezze a víztartályt lapos és stabil felületre. Szerelje fel az úszót (6), a fedelet (5), majd a kosarakat (3).
3. Helyezze be a lámpatartót (1b) a világító oszlopba (1a) (lásd az 1. ábrát), majd tegye helyére a világító oszlopot (2. ábra). "Kattanás" lesz érezhető (3. ábra).

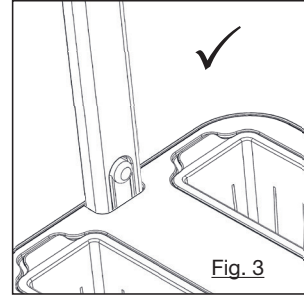
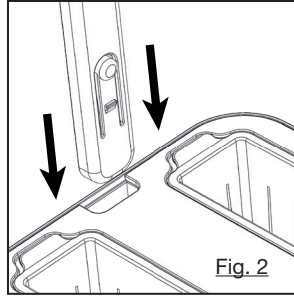
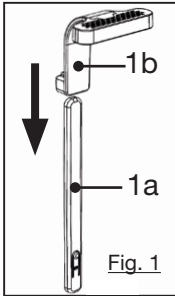

4. Nyissa ki egy vagy több Lingot® csomagolását, és tolja ki a dobozból az ábrán látható módon (4. ábra). Helyezze a Lingot®-okat a kosarakba (5. ábra).

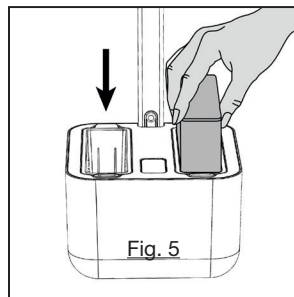
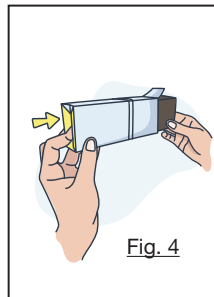

- A Lingot® csomagolásán lévő névcímkét kivághatja és behelyezheti a kosár mögé a növény azonosítása céljából (6. ábra).

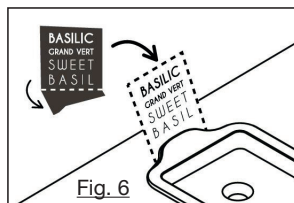

Hogyan töltsse fel a víztartályt?

1. A víztartályt a középső lyukon keresztül kell feltölteni (7. ábra). Használjon egy kis öntözőkannát vagy egy kifolyóval ellátott kancsót. Használjon szobahőmérsékletű csapvizet vagy esővizet. Ne használjon lágyított vagy ioncserélt vizet.

2. Öntsön be annyi vizet, hogy az úszó felemelkedjen és elzárja a nyílást. Az úszó a maximális vízmennyiség betöltését teszi lehetővé. A víztartály maximális kapacitása 1 liter (34 oz).

Megjegyzés: A Lingot® rehidratálása körülbelül 3 órát vesz igénybe. Ha a Lingot® felülete 3 óra múlva sem nedves, akkor nyomja le a kosarat.

Mikor kell hozzáadni vizet?

- A "MIN" jel mutatja a minimális vízszintet. Töltse fel a tartályt, ha látja a "MIN" jelet (8. ábra).
- Ne próbálja meg a tartályt a maximális szintnél jobban feltölteni. A túl sok víz árthat a növényeknek, vagy penészedést okozhat.
- A növények fajtájától, növekedési fázisától és az éghajlattól függően 1-3 hetente kell a vizet pótolni.
- Ha új csírázási folyamatot indít, akkor a Lingot® rehidratálásához sok vízre lesz szükség. Töltse fel újra vízzel 24 órával az új Lingot®-ok behelyezése után a teljes tartálykapacitás kihasználása érdekében.

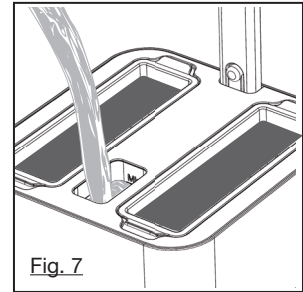

Fig. 7

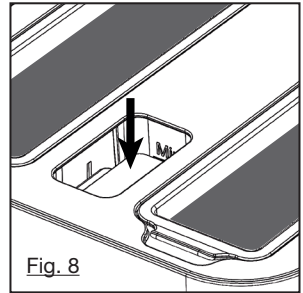

Fig. 8

Használat

Csatlakoztatás

1. Csatlakoztassa az adapter egyik végét a lámpa (1b) tartója mögött található nyílásba (9. ábra).
2. Csatlakoztassa az adapter másik végét a fali aljzathoz (10. ábra).
3. A lámpa azonnal bekapcsol.

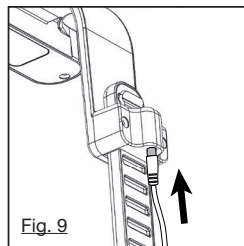

Fig. 9

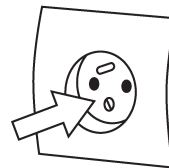

Fig. 10

Fénykapcsoló

- A beltéri kert csatlakoztatásakor a lámpa 16 órán át világít és 8 órán át kikapcsolva marad. A fénykapcsoló automatikusan biztosítja a növények számára az optimális nappali és éjszakai fény mennyiséget. A növények egészséges fejlődéséhez ez elengedhetetlen.
- A lámpa minden nap bekapcsol, amikor a beltéri kertet az aljzathoz csatlakoztatja. Ha például reggel 7:00 órakor dugja be, akkor a világítás este 11:00 órakor fog kikapcsolni. Ez így marad mindaddig, amíg ki nem húzza az adaptert.
- Ha nap közben a növények természetes vagy mesterséges fényt kapnak, javasoljuk, hogy a beltéri kert lámpáit nappali világításra állítsa be.
- A fénykapcsoló alaphelyzetbe állításához húzza ki az adaptert legalább 30 másodpercre

A lámpamagasság beállítása

- Kezdje alacsonyabb szinttel, és ahogy a növény fejlődik, állítsa be a lámpát, és a termést is rendszeresen gyűjtse össze, mielőtt a levelek elérnék a lámpákat.
- A magasság beállításához: tartsa a fedett kertet az egyik kezével, a másikkal pedig emelje fel a világító oszlopot (11. ábra).
- A növények és a lámpa között legyen legalább 1-2 hüvelyk/2-5 cm távolság (12. ábra).

Gyakran vágjon le a növényekből, mielőtt a levelek elérnék a lámpákat.

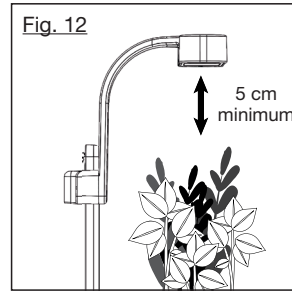
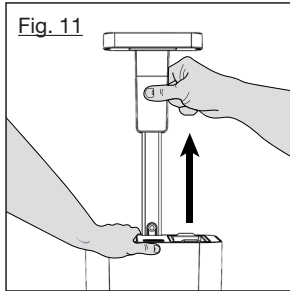

Beltéri kert gondozása

- Ellenőrizze a vízszintet, és szükség esetén adj hozzá vizet.
- Állítsa be a lámpaoszlopot.
- Metssze gyakran növényeket. Ahogy a növények idősödnek, barna vagy sárga levelek jelenhetnek meg. Ezeket húzza ki, hogy a növényt mindig frissen és egészségesen tartsa. A lehullott leveleket távolítsa el a beltéri kertből. Az alaphoz közeli elhalt, barna szárazakat ollóval távolítsa el (ne húzza ki).
- Az öntözőkanócot 6-hónaponként cserélje ki (lásd a "Karbantartás és tisztítás" című részt).
- Tartós távollét esetén a legjobb, ha 2 új Lingot®-tal kezd, amelyek legalább 4 hétig nem igényelnek ellátást. Kifejlett növények esetében az öntözési önállóság 1-2 hétig tart.

Mikor kell a Lingot®-ot kicserélni?

- A Lingot®-ot akkor kell kicserélni, ha a növény termékenysége már csökkent, nem nő vissza a betakarítás után, vagy a termés nem jó ízű.
- Komposztálja vagy keverje össze talajjal a kertjében vagy virágcserepben.
- FIGYELMEZTETÉS: a Lingot® cseréjekor a Lingot®-t tartalmazó műanyag kosarat ne dobja ki. Nem kap másikat az új Lingot®-tal.
- A Lingots® from Veritable® márka elérhető a botaneo.green webhelyen

Használhatom a saját magvaimat és/vagy talajomat?

A Lingot®-ok a gazdag ízviláguk, a gyors növekedésük és kifejlett korban is kis méretük miatt lettek kiválasztva a beltéri kerthez.

Ha megpróbálja saját magvait, talaját és/vagy tápanyagainak használni, akkor nem tudjuk garantálni ugyanazt a hatékonyságot, mint a Lingot®-ok esetében.

A garancia nem érvényes, ha a készülék a nem megfelelő használat miatt megsérül.

Karbantartás és tisztítás

Az öntözőkanóc cseréje:

- Legjobb, ha az öntözőkanóccokat 6-havonta kicserélik, különösen, ha gyökerek szőtték át.
- A kanóccokat az eltávolításhoz tolja ki a kosárból (13 ábra).

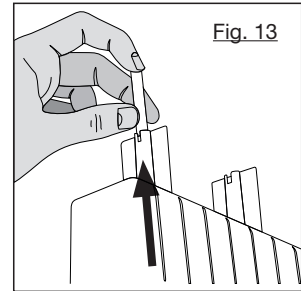

Tisztítás

Javasoljuk, hogy beltéri kertet tisztítsa meg a Lingot®-ok cseréjekor (kb. 6-havonta).

- Tisztítás előtt húzza ki a tápkábelt.
- Soha ne merítse a beltéri kertet, a tápkábelt vízbe vagy más folyadékba, és tegye folyó víz alá.
- Csak puha ruhát vagy puha szivacsot és mosófolyadékot tartalmazó forró vizet használjon. Öblítse le vízzel és törölje szárazra, mielőtt újra összeállítaná.
- A kosarak mosogatógépben is moshatók, de akkor előbb el kell távolítani a komposztot a kosarakból.
- Ne használjon súroló tisztítószerket (csak enyhe szappant használjon).

A lámpaoszlop eltávolítása

Nyomja meg a kioldógombot az oszlop alján (14. ábra), majd emelje fel (15. ábra).

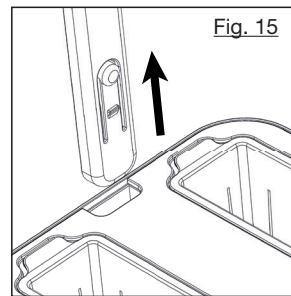
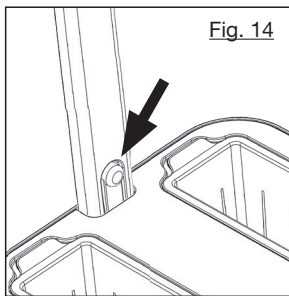

Tárolás

Ha a beltéri kertet nem használja, húzza ki a tápkábelt és tisztítsa meg a kertet.

- Tároláshoz használja az eredeti csomagolást. A Lingot®-okat mindig hűvös, száraz helyen kell tárolni az eredeti dobozukban.
- A legjobb megoldás egy légmentesen lezárt edény, 39-43 °F (4-6 °C) (pl. a hűtőszekrény tárolófiókja). Javasoljuk, hogy a Lingot®-okat a vásárlástól számított egy éven belül használja fel. A csírázási arány egy év elteltével csökkenhet.

Hibaelhárítás

Probléma	Lehetséges ok	Megoldás
A lámpák nem működnek	A beltéri kert nem megfelelően van csatlakoztatva	Ellenőrizze, hogy az adaptert megfelelően csatlakoztatták-e egy működő csatlakozóaljzathoz (lásd a "Csatlakozás" című bekezdést).
	A lámpa "éjszakai" üzemmódban van.	A lámpa 16 óra elteltével automatikusan kikapcsol. 8 órán keresztül kikapcsolva marad.
	A LED-lámpa sok évig működőképes, így nem kell kicserélnie a lámpákat. Azonban, ha szükséges, a cserealkatrészek elérhetők a Botaneo-nál.	
A felső levelek "megégték".	A növény túl közel van a lámpához.	Emelje fel a lámpát a növény növekedésének megfelelően. Tartson legalább 5 cm (2 hüvelyk) távolságot a lámpa és a növény között.
A Lingot® nem csírázott ki.	A magvak átlagos csírázási aránya 65% és 95% közötti. Ha a Lingot® több mint 1/3 része nem csírázott ki 20 nap után, ellenőrizze a következőket:	
	Nem megfelelő hőmérséklet	Egyes magvaknak legalább 20 °C-ra (68 °F) van szükségük a csírázáshoz: vigye a beltéri kertet egy másik helyre.
	A Lingot® nincs megöntözve (a Lingot® felülete még mindig száraz).	Nyomja le a Lingot®-ot a kosárban, hogy biztosan elérje az öntözőkanócotkat.
	Rossz tárolási körülmények.	Ha a Lingot®-ot hosszabb időn át rossz körülmények között tárolják (túl meleg, túl nedves helyen), akkor ez a károsodás visszafordíthatatlan. Lásd a "Tárolás" c. részt.
A növények virágzanak, de nincs rajtuk gyümölcs.	A virágok nem lettek beporozva	<p>Segítenie kell a beporzást. Termékek (paradicsom, bors, chilipaprika) csak beporzott virágokból fejlődnek. A Lingot®-ok teljesen önbeporzó növények (vagyis az egyes virágok tartalmazzák a megtermékenyítéshez szükséges hím és női ivarszerveket is). Néha azonban a helyiség természetes légáramlása nem elegendő a virágpor elterjesztéséhez. Ha jobb eredmény szeretne elérni, akkor be kell porozni a növényeket, ha elkezdődik a virágzásuk.</p> <p>A beporzáshoz használja az alábbi módszerek valamelyikét:</p> <ul style="list-style-type: none"> • Óvatosan rázza meg kézzel a növényt (optimális megoldás paradicsomnál). • A növények közelében egy ventilátort elhelyezve hozzon létre mesterséges "szelet". • Egy beporzó kefével óvatosan törölje át a virágok belsejét (optimális megoldás zöldpaprikához és chilipaprikához). <p>A virágzó növényt legalább 2-naponként porozza be, és csak akkor, ha a lámpák világítanak.</p>

Probléma	Lehetséges ok	Megoldás
A növényeknek nincs viráguk.	A sötétség hiánya. A növényeknek naponta sötét időszakra is szükségük van a virágok előállításához.	Ha a beltéri kert olyan helyen van, amely bármilyen fényt (természetes vagy mesterséges fényt) kap, akkor olyan helyre állítsa, ahol 24 órán belül legalább 8 órán át sötétben van.
	Nincs elegendő fény.	A növényeket metszeni kell, hogy a lámpa alatt maradjanak.
	Hibás hőmérséklet	Helyezze át a kertet melegebb vagy hűvösebb helyre a fajuktól függően. A paradicsom, a paprika és a chili például szereti a meleget: 21 °C (70 °F) - 32 °C (90 °F).
A Lingot®-on penész/moha található.	Fényes folt a Lingot® lyukaiban.	Ez nem penész, hanem agyag, amelyet a Lingot® magvak rögzítésére használnak. Ez teljesen normális.
	Fehér por vagy zöld moha.	Ez a csírázási fázisban és az első 2 hónapban jelentkezhet. A szerves talajmentes gazdálkodásban ez jól ismert jelenség, és a helyiség nedvességétől függ. Ne aggódjon, ez nem akadályozza meg a növények növekedését. Ne töltse fel a tartályt a maximális szint felett.
Rovarok vannak a növényeimben.	<p>A Lingot®-ok pasztőrözött természetes alapanyagból készülnek, amely rovarálló. Ha rovarokat talál a növényekben, akkor azok más beltéri növényekről vagy kívülről származhatnak.</p> <p>Néhány rovar nem káros a növényekre, de gyorsan elszaporodhatnak, ha nem lép közbe.</p> <p>Ne felejtse el kezelni az otthonában lévő összes többi növényt is. Mindig öblítse le a növényeket vízzel étkezés előtt, ha kezelte őket.</p> <p>Ha fertőzöttség észlelhető, akkor érdemes újratekenni. Szedje le a növényeket és tisztítsa meg alaposan a készüléket szappannal. Várjon néhány napot, majd kezdje újra 2 új Lingot®-tal.</p>	

Ha a jelen táblázat adatai nem segítenek egy adott probléma megoldásában, akkor kapcsolatba léphet a Botaneo ügyfélszolgálatával.

Declaration of conformity

Sourcing& Creation hereby declares that the device is in conformity with the essential requirements of Directive 2014/53/EU.

Changes or modifications not expressly approved by Sourcing&Creation could void the user's authority to operate the equipment.

FCC part 15 compliance statement

NOTE: This equipment has been tested and found to comply with the limits for a Class B digital device, pursuant to part 15 of the FCC Rules. These limits are designed to provide reasonable protection against harmful interference in a residential installation. This equipment generates uses and can radiate radio frequency energy and, if not installed and used in accordance with the instruction, may cause harmful interference to radio communications. However, there is no guarantee that interference will not occur in a particular installation. If this equipment does cause harmful interference to radio or television reception which can be determined by turning the equipment off and on, the user is encouraged to try to correct interference by one or more of the following measures:

- Reorient or relocate the receiving antenna.
- Increase the separation between the equipment and receiver.
- Connect the equipment into an outlet on circuit different from that to which the receiver is connected.
- Consult the dealer or an experienced radio/TV technician for help.

Industry Canada Licence-Exempt Radio Apparatus

This device complies with Industry Canada licence-exempt RSS standard(s). Operation is subject to the following two conditions: (1) this device may not cause interference, and (2) this device must accept any interference, including interference that may cause undesired operation of the device.

Le présent appareil est conforme aux CNR d'Industrie Canada applicables aux appareils radio exempts de licence.

L'exploitation est autorisée aux deux conditions suivantes : (1) l'appareil ne doit pas produire de brouillage, et (2) l'utilisateur de l'appareil doit accepter tout brouillage radioélectrique subi, même si le brouillage est susceptible d'en compromettre le fonctionnement.

Radio Frequency (RF) Exposure Compliance of Radiocommunication Apparatus

To satisfy FCC and IC RF Exposure requirements for mobile devices, a separation distance of 20 cm or more should be maintained between the antenna of this device and persons during operation. To ensure compliance, operation at closer than this distance is not recommended. This transmitter must not be co-located or operating in conjunction with any other antenna or transmitter.

Conformité à l'exposition aux champs RF des équipements radio

Pour satisfaire aux exigences FCC et IC concernant l'exposition aux champs RF pour les appareils mobile, une distance de séparation de 20 cm ou plus doit être maintenu entre l'antenne de ce dispositif et les personnes pendant le fonctionnement. Pour assurer la conformité, il est déconseillé d'utiliser cet équipement à une distance inférieure. Cet émetteur ne doit pas être co-situé ou fonctionner conjointement avec une autre antenne ou un autre émetteur.

- Frequency Band: 2400-2483.5MHz
- Maximum Transmitting Power : 100mW (EIRP)

For plug only (metallic parts) :



WARNING: This product can expose you to chemicals including Pb, which is known to the State of California to cause cancer or birth defects or other reproductive harm. For more information go to www.P65Warnings.ca.gov

EYLO



Environmental protection

This product symbol means that it is a device whose waste management is regulated by the Waste Electrical and Electronic Equipment law (WEEE). Thus this device can not be treated, without exception, as a household waste. It must be specifically collected with this type of waste. Systems of recycling and collection are provided you with by local authorities (waste collection center) and distributors. By sorting your old device to its appropriate recycling channel, you will contribute to protect the environment and will prevent any harmful consequence for your health.

Botaneo® is a trademark registered in France and other countries. Lingot® is a trademark of Véritable registered in France and other countries.



Warranty valid from the date of purchase (Only valid if original proof of purchase can be provided). This warranty does not cover defects or damage resulting from improper installation, incorrect use, or normal wear and tear of the product.

 BOTANEO

Customer Service :
www.botaneo.green

MADE IN R.P.C.
Distributed by Véritable®
109 rue des mercières
69140 Rillieux la Pape, France

